

Inspiron 13 5000



2-in-1

Priročnik za vzdrževanje

Model računalnika: Inspiron 13-5378
Regulativni model: P69G
Regulativni tip: P69G001



Opombe, svarila in opozorila

-  **OPOMBA:** OPOMBA označuje pomembne informacije, ki vam pomagajo bolje izkoristiti računalnik.
 -  **POZOR: PREVIDNO** označuje možnost poškodbe strojne opreme ali izgube podatkov in vam svetuje, kako se izogniti težavi.
 -  **Opozorilo: OPOZORILO** označuje možnost poškodb lastnine, telesnih poškodb ali smrti.
-

© 2016 Dell Inc. Vse pravice pridržane. Ta izdelek je zaščiten z amerškimi (ZDA) in mednarodnimi zakoni o avtorskih pravicah ter intelektualni lastnini. Dell in logotip Dell sta blagovni znamki družbe Dell Inc. v Združenih državah Amerike in/ali v drugih pristojnostih. Vse druge znamke in imena, omenjene v tem dokumentu, so lahko blagovne znamke ustreznih družb.

2016-06

Rev. A00

Kazalo

Preden začnete delo v notranjosti računalnika.....	12
Preden začnete	12
Varnostna navodila.....	12
Priporočena orodja.....	13
Seznam vijakov.....	13
Ko končate delo v notranjosti računalnika.....	15
Odstranjevanje pokrova osnove.....	16
Postopek.....	16
Ponovna namestitev pokrova osnove.....	19
Postopek.....	19
Odstranjevanje baterije.....	20
Pred postopkom.....	20
Postopek.....	20
Ponovna namestitev baterije.....	22
Postopek.....	22
Po postopku.....	22
Odstranjevanje pomnilniških modulov.....	23
Pred postopkom.....	23
Postopek.....	24
Ponovna namestitev pomnilniških modulov.....	26
Postopek.....	26
Po postopku.....	28

Odstranjevanje trdega diska.....	29
Pred postopkom.....	29
Postopek.....	29
Ponovna namestitev trdega diska.....	32
Postopek.....	32
Po postopku.....	32
Odstranjevanje gumbne baterije.....	33
Pred postopkom.....	33
Postopek.....	33
Ponovna namestitev gumbne baterije.....	35
Postopek.....	35
Po postopku.....	35
Odstranjevanje brezžične kartice.....	36
Pred postopkom.....	36
Postopek.....	36
Ponovna namestitev brezžične kartice.....	38
Postopek.....	38
Po postopku.....	39
Odstranjevanje hčerinske plošče tipkovnice.....	40
Pred postopkom.....	40
Postopek.....	40
Ponovna namestitev hčerinske plošče tipkovnice.....	42
Postopek.....	42
Po postopku.....	42

Odstranjevanje zvočnikov.....	43
Pred postopkom.....	43
Postopek.....	43
Ponovna namestitev zvočnikov.....	45
Postopek.....	45
Po postopku.....	45
Odstranjevanje ventilatorja.....	46
Pred postopkom.....	46
Postopek.....	46
Ponovna namestitev ventilatorja.....	48
Postopek.....	48
Po postopku.....	48
Odstranjevanje hladilnika.....	49
Pred postopkom.....	49
Postopek.....	49
Ponovna namestitev hladilnika.....	51
Postopek.....	51
Po postopku.....	51
Odstranjevanje plošče z gumbi za napajanje in nastavitev glasnosti.....	52
Pred postopkom.....	52
Postopek.....	52
Zamenjava plošče z gumbi za napajanje in nastavitev glasnosti.....	54
Postopek.....	54
Po postopku.....	54

Odstranjevanje plošče za lučke stanja.....	55
Pred postopkom.....	55
Postopek.....	55
Ponovna namestitev plošče za lučke stanja.....	58
Postopek.....	58
Po postopku.....	58
Odstranjevanje sledilne ploščice.....	59
Pred postopkom.....	59
Postopek.....	59
Ponovna namestitev sledilne ploščice.....	63
Postopek.....	63
Po postopku.....	63
Odstranjevanje V/I-plošče.....	64
Pred postopkom.....	64
Postopek.....	64
Ponovna namestitev V/I-plošče.....	66
Postopek.....	66
Po postopku.....	66
Odstranjevanje sklopa zaslona.....	67
Pred postopkom.....	67
Postopek.....	67
Ponovna namestitev sklopa zaslona.....	71
Postopek.....	71
Po postopku.....	71

Odstranjevanje vrat za napajalnik.....	72
Pred postopkom.....	72
Postopek.....	72
Ponovna namestitev vrat za napajalnik.....	74
Postopek.....	74
Po postopku.....	74
Odstranjevanje matične plošče.....	75
Pred postopkom.....	75
Postopek.....	75
Ponovna namestitev matične plošče.....	79
Postopek.....	79
Po postopku.....	80
Vnos servisne številke v programu za nastavitve BIOS-a.....	80
Odstranjevanje sklopa naslona za dlani in tipkovnice.....	81
Pred postopkom.....	81
Postopek.....	81
Ponovna namestitev sklopa naslona za dlani in tipkovnice.....	83
Postopek.....	83
Po postopku.....	83
Odstranjevanje plošče zaslona.....	85
Pred postopkom.....	85
Postopek.....	85
Ponovna namestitev plošče zaslona.....	88
Postopek.....	88
Po postopku.....	88

Odstranjevanje hrbtnega pokrova zaslona in sklopa antene.....	89
Pred postopkom.....	89
Postopek.....	89
Ponovna namestitvev hrbtnega pokrova zaslona in sklopa antene.....	91
Postopek.....	91
Po postopku.....	91
Odstranjevanje kamere.....	92
Pred postopkom.....	92
Postopek.....	92
Ponovna namestitvev kamere.....	94
Postopek.....	94
Po postopku.....	94
Odstranjevanje kabla zaslona.....	95
Pred postopkom.....	95
Postopek.....	95
Ponovna namestitvev kabla zaslona.....	97
Postopek.....	97
Po postopku.....	97
Odstranjevanje plošče s tipalom.....	98
Pred postopkom.....	98
Postopek.....	98
Ponovna namestitvev plošče s tipalom.....	100
Postopek.....	100
Po postopku.....	100

Posodobitev BIOS-a.....	101
Tehnologija in komponente.....	102
Audio.....	102
Ponovno namestite gonilnik zvoka.....	102
Identifikacija krmilnika zvoka.....	102
Sprememba nastavitev zvoka.....	103
Kamera.....	103
Identifikacija spletne kamere in upravitelja naprav.....	103
Zagon aplikacije kamere.....	103
Pridobitev Dell Webcam Central.....	104
Zaslon.....	105
Prilagajanje svetlosti.....	105
Spreminjanje resolucije zaslona.....	105
Vrtenje zaslona.....	106
Čiščenje zaslona.....	107
HDMI.....	107
Priklučevanje zunanjih naprav za prikaz.....	107
Grafika.....	109
Prenašanje grafičnega gonilnika.....	109
Identifikacija grafične kartice.....	109
Spreminjanje nastavitev zaslona v Intel HD Graphics Control Panel....	110
Intel WiDi.....	110
Prenos WiDi aplikacije.....	111
Nastavitev brezžičnega zaslona.....	111
USB.....	112
Prenos gonilnika za USB 3.0	112
Omogočanje ali onemogočanje USB-ja b programu za nastavitve BIOS.....	113
Popravljanje težave z zagonom, in je povzročena z USB emulacijo.....	113
Wi-Fi.....	113
Vklop ali izklop brezžičnega omrežja	114
Prenos gonilnika za brezžično omrežje.....	114

Nastavljanje brezžičnega omrežja.....	114
Bluetooth.....	115
Vklop ali izklop povezave Bluetooth.....	115
Vzpostavljanje povezave med napravami z omogočeno povezavo Bluetooth.....	115
Odstranjevanje naprave Bluetooth.....	116
Prenašanje datotek med napravami, ki uporabljajo povezavo Bluetooth.....	117
Trdi disk.....	118
Identifikacija trdega diska.....	118
Identifikacija trdega diska v programu za nastavitve BIOS.....	119
Bralnik pomnilniške kartice.....	119
Brskanje po multimedijски kartici.....	119
Prenašanje gonilnika za bralnik pomnilniških kartic.....	119
Tipkovnica.....	120
Spreminjanje jezika tipkovnice.....	120
Bližnjice na tipkovnici.....	120
Sledilna ploščica.....	121
Identifikacija sledilne ploščice.....	122
Poteze sledilne ploščice.....	122
Napajalnik.....	123
Baterija.....	123
Nabor vezij.....	123
Prenašanje gonilnika za nabor vezij.....	124
Identifikacija nabora vezij.....	124
Pomnilnik.....	125
Preverjanje systemskega pomnilnika v Windows.....	125
Preverjanje systemskega pomnilnika v programu za nastavitve BIOS.....	126
Testiranje pomnilnika z ePSA.....	126
Procesorji.....	126
Identifikacija procesorjev v Windows.....	126

Preverjanje uporabe procesorja v upravitelju opravil.....	127
Operacijski sistem.....	127
Mesto servisne oznake.....	127
Gonilniki naprave.....	128
Intel Dynamic Platform in Thermal Framework.....	128
Pripomoček Intel Chipset Software Installation Utility.....	128
Gonilnik za grafično kartico Intel HD Graphics.....	129
Gonilnik Intel Serial IO	129
Vmesnik Intel Trusted Execution Engine Interface.....	131
Gonilnik Intel Virtual Button	132
Gonilniki za Intel Wireless 3165 WiFi in Bluetooth	133
Pregled BIOS-a.....	134
Odpiranje programa za nastavitve BIOS.....	134
Zagonski meni.....	134
Razširitve zagonskega menija.....	134
Časovno zaporedje tipk.....	134

Sistemska diagnostična lučka..... 136

Iskanje pomoči in stik z družbo Dell.....138

Viri samopomoči.....	138
Stik z družbo Dell.....	139



Preden začnete delo v notranjosti računalnika

 **OPOMBA:** Slike v tem dokumentu se lahko razlikujejo od vašega računalnika, kar je odvisno od naročene konfiguracije.

Preden začnete

- 1 Shranite in zaprite vse odprte datoteke ter zaprite vse odprte programe.
- 2 Zaustavite računalnik.

Navodila za zaustavitev se razlikujejo glede na operacijski sistem, ki je nameščen v računalniku.

- Windows 10: Kliknite ali tapnite **Start** →  **Napajanje** → **Zaustavitev sistema**.
- Windows 8.1: Na **začetnem** zaslonu tapnite ali kliknite ikono za napajanje  → **Zaustavitev računalnika**.
- Windows 7: kliknite ali tapnite **Start** → **Zaustavitev**.







 **OPOMBA:** Če uporabljate drug operacijski sistem, navodila za izklop poiščite v dokumentaciji vašega operacijskega sistema.

- 3 Računalnik in vse priključene izključite naprave iz električnih vtičnic.
- 4 Iz računalnika izključite vse telefonske kable, omrežne kable in druge kable.
- 5 Iz računalnika izključite vse priključene naprave, kot so tipkovnica, miška, monitor.
- 6 Iz računalnika odstranite vse pomnilniške kartice in optične pogone.

Varnostna navodila

Uporabite naslednja varnostna navodila, da zaščitite računalnik pred morebitnimi poškodbami in zagotovite svojo lastno varnost.

 **Opozorilo:** Preden začnete z delom znotraj računalnika, preberite varnostne informacije, ki so priložene računalniku. Za več informacij o varnem delu obiščite domačo stran za skladnost s predpisi na naslovu www.dell.com/regulatory_compliance.

-  **Opozorilo:** Preden odprete pokrov računalnika ali plošče računalnika, odklopite vse vire napajanja. Ko končate z delom v notranjosti računalnika, ponovno namestite vse pokrove, plošče in vijake, preden ga priklopite v vir napajanja.
-  **POZOR:** Če želite preprečiti poškodbe računalnika, poskrbite, da je delovna površina ravna in čista.
-  **POZOR:** Če želite preprečiti poškodbe komponent in kartic, jih držite za robove ter se ne dotikajte nožic in stikov.
-  **POZOR:** Odpravljanja težav in popravil se lahko lotite le, če vam to dovoli oziroma naroči ekipa za tehnično pomoč pri podjetju Dell. Škode, ki nastane pri neodobrenih popravilih, garancija ne krije. Glejte varnostna navodila, ki so priložena izdelku, ali spletno stran www.dell.com/regulatory_compliance.
-  **POZOR:** Preden se dotaknete česarkoli znotraj računalnika, se razelektrite tako, da se dotaknete nepobarvane kovinske površine, na primer kovine na zadnji strani računalnika. Med delom se občasno dotaknite nepobarvane kovinske površine, da sprostite statično elektriko, ki lahko poškoduje notranje komponente.
-  **POZOR:** Ko izključite kabel, ne vlecite kabla samega, temveč priključek na njem ali pritrdilno zanko. Nekateri kabli imajo priključke z zaklopnimi jezički ali krilatimi vijaki, ki jih morate odstraniti, preden odklopite kabel. Pri odklapljanju kablov poskrbite, da bodo poravnani in se zato nožice na priključkih ne bodo zvile. Pri priklopianju kablov poskrbite, da bodo priključki in vrata pravilno obrnjeni ter poravnani.
-  **POZOR:** Pritisnite in izvrzite nameščene kartice iz bralnika pomnilniških kartic.

Priporočena orodja

Za postopke, navedene v tem dokumentu, boste verjetno potrebovali ta orodja:

- izvijač Phillips,
- plastično pero.

Seznam vijakov

V spodnji tabeli je seznam vijakov, ki se uporabljajo za pritrnitev različnih komponent na računalnik.

Komponenta	Pričvrščena na	Vrsta vijaka	Količina
Pokrov osnovne plošče	Sklop naslona za dlani	M2.5x6	9
Baterija	Sklop naslona za dlani	M2x3.0	4
Sklop trdega diska	Sklop naslona za dlani	M2x3.5	2
Nosilec trdega diska	Trdi disk	M3x3	4
Nosilec brezžične kartice	Sklop naslona za dlani	M2x3.5	1
Ventilator	Sklop naslona za dlani	M2x3.5	2
Tabla z gumbom za vklop in gumbom za nastavitev glasnosti	Sklop naslona za dlani	M2x3.5	1
Nosilec sledilne ploščice	Sklop naslona za dlani	M2x2	4
Sledilna ploščica	Sklop naslona za dlani	M2x2.5	4
V/I-plošča	Sklop naslona za dlani	M2x3.5	2
Sklop zaslona	Sklop naslona za dlani	M2.5x2.5	4
Vrata za napajalnik	Sklop naslona za dlani	M2x3.5	1
Matična plošča	Sklop naslona za dlani	M2x2 z veliko glavo	3
Tabla s tipalom	Plošča zaslona	M2.5x2.5	1

Ko končate delo v notranjosti računalnika

 **POZOR: Če v notranjosti računalnika pustite neprivite ali raztresene vijake, ti lahko resno poškodujejo računalnik.**

- 1 Ponovno namestite vse vijake in se prepričajte, da v notranjosti računalnika niso ostali odvečni vijaki.
- 2 Preden začnete z delom na računalniku, priključite vse zunanje in periferne naprave ter kable, ki ste jih odstranili.
- 3 Preden začnete z delom na računalniku, ponovno namestite vse medijske kartice, diske in druge dele, ki ste jih odstranili.
- 4 Računalnik in vse priključene naprave priključite v električne vtičnice.
- 5 Vključite računalnik.

Odstranjevanje pokrova osnove



Opozorilo: Preden začnete delo znotraj računalnika, preberite varnostne informacije, ki so priložene računalniku, ter sledite korakom, navedenim v poglavju [Preden začnete delo znotraj računalnika](#). Ko končate delo znotraj računalnika, sledite navodilom v poglavju [Ko končate delo znotraj računalnika](#). Za dodatne informacije o varnem delu obiščite domačo stran za skladnost s predpisi na naslovu www.dell.com/regulatory_compliance.

Postopek

- 1 Zaprite zaslon in obrnite računalnik.

- 2 Odstranite vijake, s katerimi je pokrov osnovne plošče pritrjen na sklop naslona za dlani.

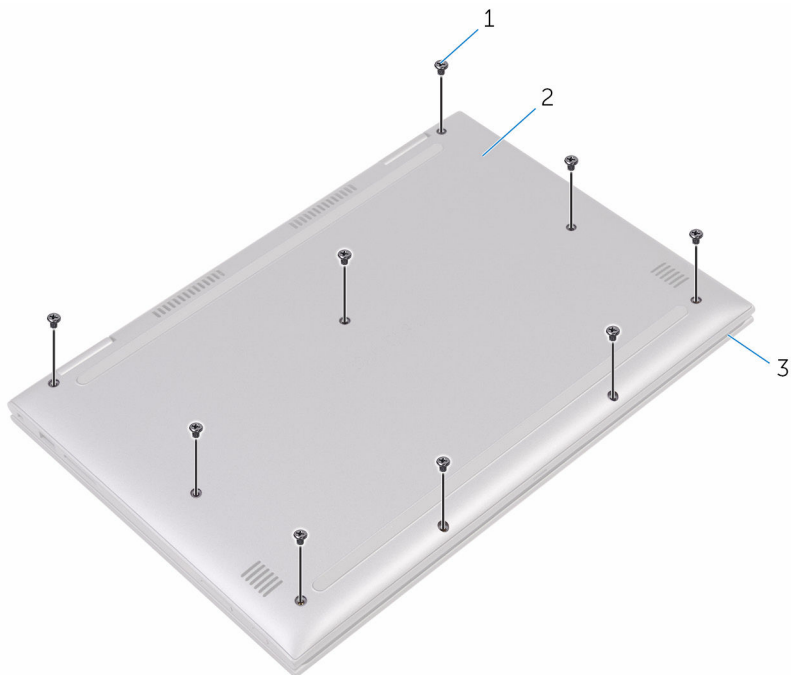

1 Vijaki (9)

2 pokrov osnovne plošče

3 Sklop naslona za dlani

- 3** S plastičnim peresom sprostite tabulatorke, s katerimi je pokrov osnovne plošče pritrjen na sklop naslona za dlani, in odstranite pokrov osnovne plošče s sklopa naslona za dlani.

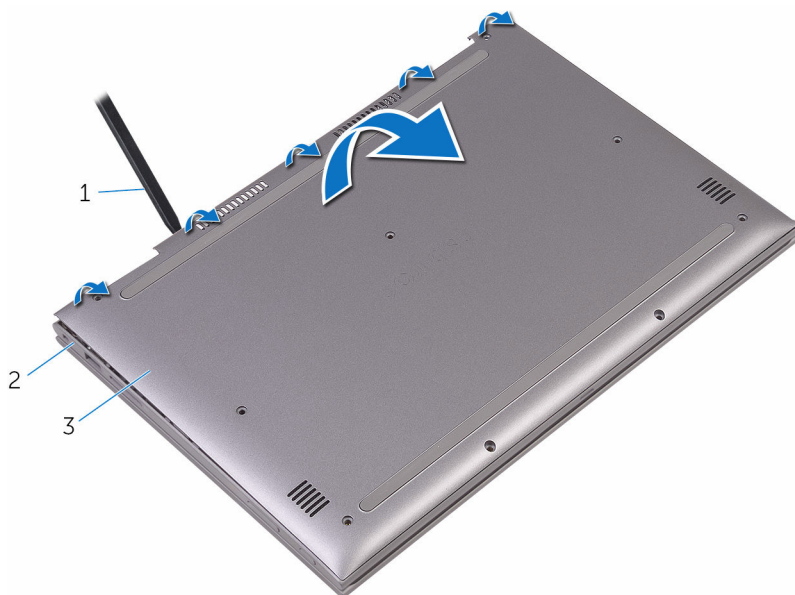

1 Plastično pero

2 Sklop naslona za dlani

3 pokrov osnovne plošče

Ponovna namestitev pokrova osnove



Opozorilo: Preden začnete delo znotraj računalnika, preberite varnostne informacije, ki so priložene računalniku, ter sledite korakom, navedenim v poglavju [Preden začnete delo znotraj računalnika](#). Ko končate delo znotraj računalnika, sledite navodilom v poglavju [Ko končate delo znotraj računalnika](#). Za dodatne informacije o varnem delu obiščite domačo stran za skladnost s predpisi na naslovu www.dell.com/regulatory_compliance.

Postopek

- 1 Pokrov osnovne plošče poravnajte s sklopom naslona za dlani in ga pritisnite, da se zaskoči.
- 2 Ponovno namestite vijake, s katerimi je pokrov osnovne plošče pritrjen na sklop naslona za dlani.

Odstranjevanje baterije



Opozorilo: Preden začnete delo znotraj računalnika, preberite varnostne informacije, ki so priložene računalniku, ter sledite korakom, navedenim v poglavju [Preden začnete delo znotraj računalnika](#). Ko končate delo znotraj računalnika, sledite navodilom v poglavju [Ko končate delo znotraj računalnika](#). Za dodatne informacije o varnem delu obiščite domačo stran za skladnost s predpisi na naslovu www.dell.com/regulatory_compliance.

Pred postopkom

Odstranite [pokrov osnovne plošče](#).

Postopek

- 1 Odklopite kabel baterije s systemske plošče.
- 2 Odstranite vijake, s katerimi je baterija pritrjena na sklop naslona za dlani.

3 Baterijo dvignite s sklopa naslona za dlani.

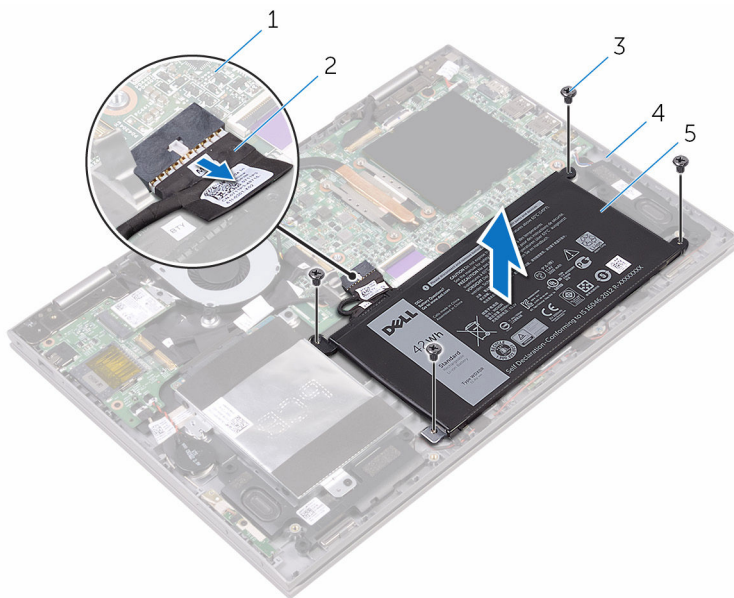

1 sistemsko ploščo

2 kabel baterije

3 Vijaki (4)

4 Sklop naslona za dlani

5 Baterija

4 Pritisnite gumb za vklop in ga držite pet sekund, da ozemljite sistemsko ploščo.

Ponovna namestitev baterije



Opozorilo: Preden začnete delo znotraj računalnika, preberite varnostne informacije, ki so priložene računalniku, ter sledite korakom, navedenim v poglavju [Preden začnete delo znotraj računalnika](#). Ko končate delo znotraj računalnika, sledite navodilom v poglavju [Ko končate delo znotraj računalnika](#). Za dodatne informacije o varnem delu obiščite domačo stran za skladnost s predpisi na naslovu www.dell.com/regulatory_compliance.

Postopek

- 1 Odprtine za vijake na bateriji poravnajte z odprtinami za vijake na sklopu naslona za dlani.
- 2 Ponovno namestite vijake, s katerimi je baterija pritrjena na sklop naslona za dlani.
- 3 Priključite kabel baterije na sistemsko ploščo.

Po postopku

Ponovno namestite [pokrov osnovne plošče](#).

Odstranjevanje pomnilniških modulov



Opozorilo: Preden začnete delo znotraj računalnika, preberite varnostne informacije, ki so priložene računalniku, ter sledite korakom, navedenim v poglavju [Preden začnete delo znotraj računalnika](#). Ko končate delo znotraj računalnika, sledite navodilom v poglavju [Ko končate delo znotraj računalnika](#). Za dodatne informacije o varnem delu obiščite domačo stran za skladnost s predpisi na naslovu www.dell.com/regulatory_compliance.

Pred postopkom

- 1 Odstranite [pokrov osnovne plošče](#).
- 2 Odstranite [baterijo](#).

Postopek

- 1 Dvignite folijo Mylar za dostop do pomnilniškega modula.

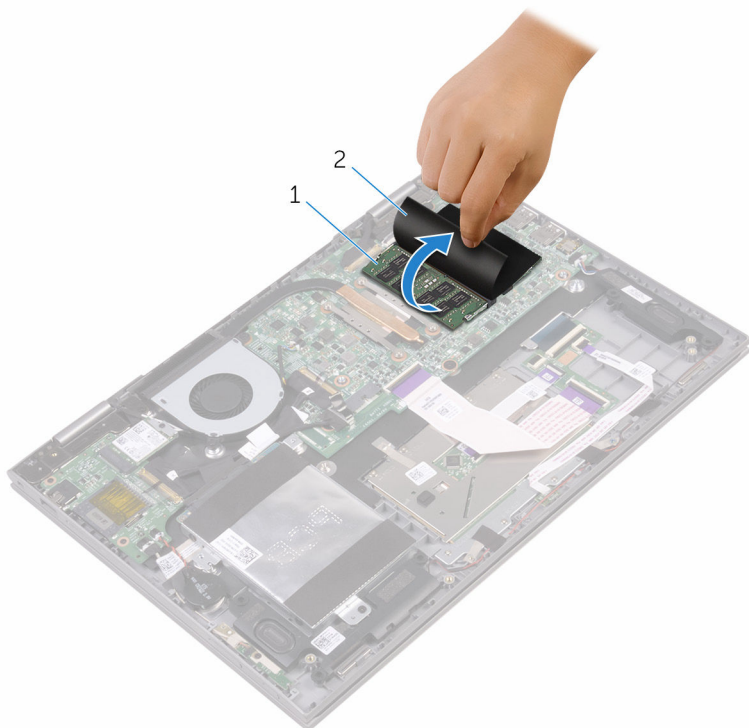

1 Pomnilniški modul

2 Folija Mylar

- 2 S konicami prstom pazljivo razširite pritrdilni sponki na vsaki strani reže pomnilniškega modula, dokler pomnilniški modul ne izskoči.

3 Pomnilniški modul odstranite iz reže pomnilniškega modula.

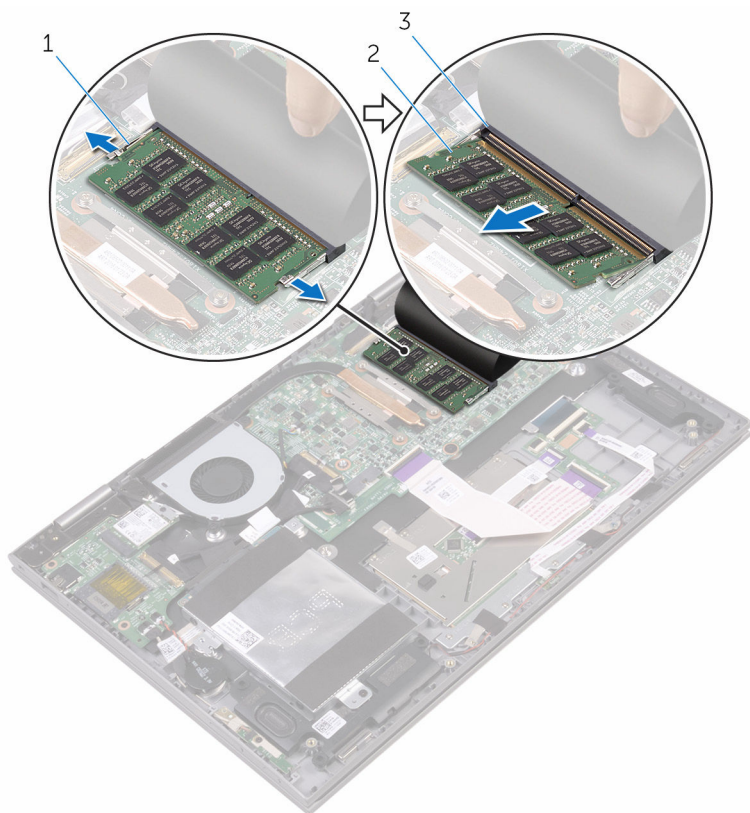

1 Pritrdilni sponki (2)

2 Pomnilniški modul

3 Reža pomnilniškega modula

Ponovna namestitev pomnilniških modulov



Opozorilo: Preden začnete delo znotraj računalnika, preberite varnostne informacije, ki so priložene računalniku, ter sledite korakom, navedenim v poglavju [Preden začnete delo znotraj računalnika](#). Ko končate delo znotraj računalnika, sledite navodilom v poglavju [Ko končate delo znotraj računalnika](#). Za dodatne informacije o varnem delu obiščite domačo stran za skladnost s predpisi na naslovu www.dell.com/regulatory_compliance.

Postopek

- 1 Dvignite folijo Mylar za dostop do reže pomnilniškega modula.
- 2 Poravnajte zarezo na pomnilniškem modulu z jezičkom na reži pomnilniškega modula.

- 3 Pomnilniški modul trdno in pod kotom potisnite v režo ter ga pritisnite navzdol, da se zaskoči na mestu.

 **OPOMBA:** Če ne slišite klika, pomnilniški modul odstranite in ga ponovno namestite.

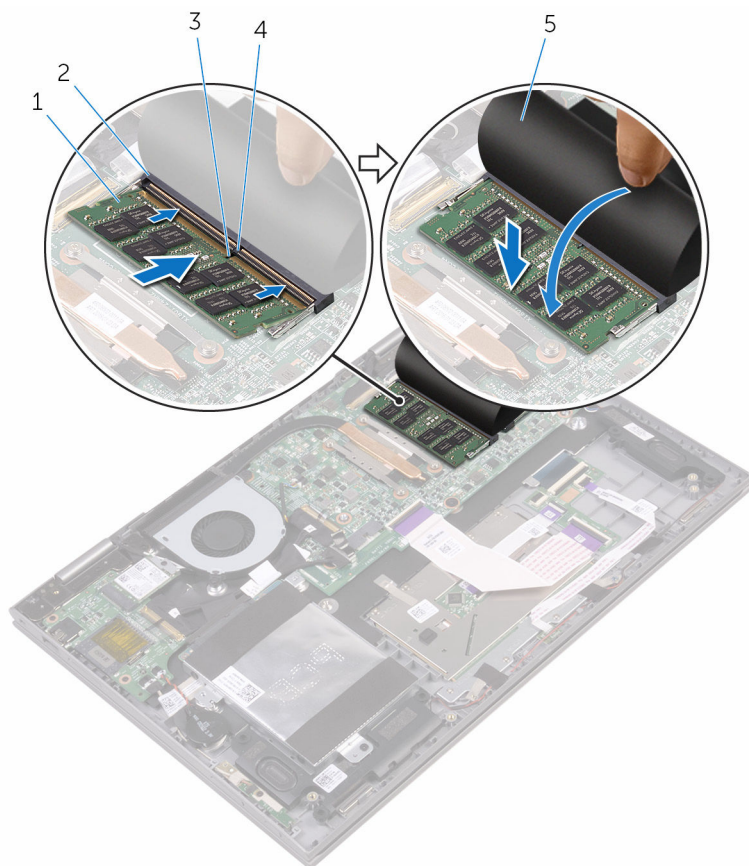



- | | | | |
|---|-------------------|---|---------------------------|
| 1 | Pomnilniški modul | 2 | Reža pomnilniškega modula |
| 3 | Zareza | 4 | Jeziček |
| 5 | Folija Mylar | | |

Po postopku

- 1 Ponovno namestite [baterijo](#).
- 2 Ponovno namestite [pokrov osnovne plošče](#).

Odstranjevanje trdega diska

-  Opozorilo: Preden začnete delo znotraj računalnika, preberite varnostne informacije, ki so priložene računalniku, ter sledite korakom, navedenim v poglavju [Preden začnete delo znotraj računalnika](#). Ko končate delo znotraj računalnika, sledite navodilom v poglavju [Ko končate delo znotraj računalnika](#). Za dodatne informacije o varnem delu obiščite domačo stran za skladnost s predpisi na naslovu www.dell.com/regulatory_compliance.
-  POZOR: Trdi diski so občutljivi. Kadar delate z njimi, bodite zelo previdni.
-  POZOR: Trdega diska ne odstranjajte, ko je računalnik vključen ali v stanju spanja, saj lahko v nasprotnem primeru izgubite podatke.

Pred postopkom

- 1 Odstranite [pokrov osnovne plošče](#).
- 2 Odstranite [baterijo](#).

Postopek

- 1 Odlepите trak, s katerim je kabel trdega diska pritrjen na sklop naslona za dlani.
- 2 S pomočjo jezička izključite kabel trdega diska s sistemske plošče.
- 3 Odstranite vijake, s katerimi je sklop trdega diska pritrjen na sklop naslona za dlani.

- 4 Sklop trdega diska skupaj s kablom dvignite s sklopa naslona za dlani.

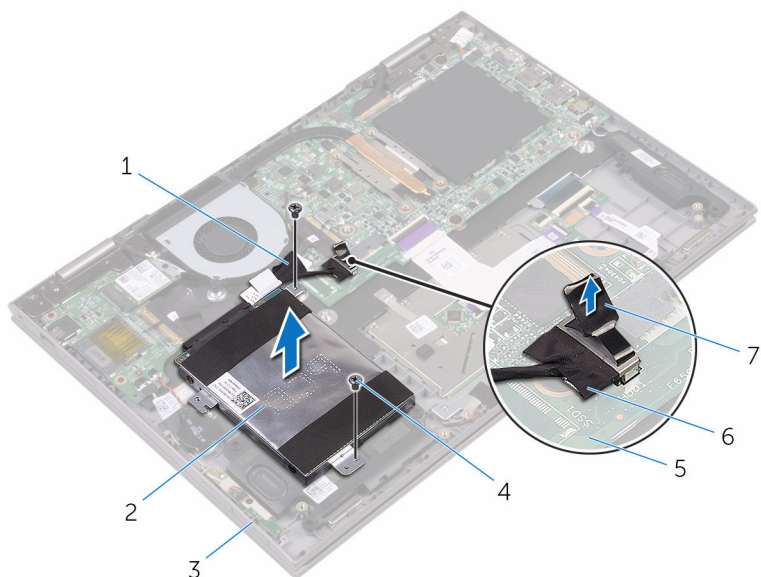

- | | | | |
|---|------------------------|---|--------------------|
| 1 | Trak | 2 | sklop trdega diska |
| 3 | Sklop naslona za dlani | 4 | Vijaka (2) |
| 5 | sistemska ploščo | 6 | Kabel trdega diska |
| 7 | prijemalni jeziček | | |

5 Odklopite vmesnik s sklopa trdega diska.

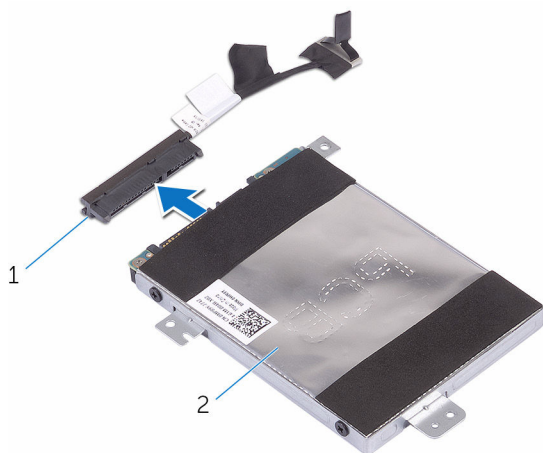

1 Vmesnik

2 sklop trdega diska

6 Odstranite vijake, s katerimi je nosilec trdega diska pritrjen na trdi disk.

7 Nosilec trdega diska dvignite s trdega diska.

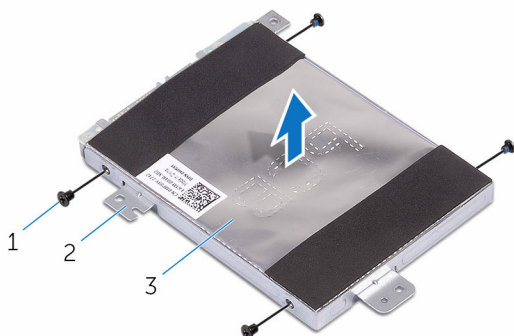



1 Vijaki (4)

2 Nosilec trdega diska

3 trdi disk

Ponovna namestitev trdega diska

 **Opozorilo:** Preden začnete delo znotraj računalnika, preberite varnostne informacije, ki so priložene računalniku, ter sledite korakom, navedenim v poglavju [Preden začnete delo znotraj računalnika](#). Ko končate delo znotraj računalnika, sledite navodilom v poglavju [Ko končate delo znotraj računalnika](#). Za dodatne informacije o varnem delu obiščite domačo stran za skladnost s predpisi na naslovu www.dell.com/regulatory_compliance.

 **POZOR:** Trdi diski so občutljivi. Kadar delate z njimi, bodite zelo previdni.



Postopek

- 1 Poravnajte odprtine za vijake na nosilcu trdega diska z odprtinami za vijake na trdem disku.
- 2 Ponovno namestite vijake, s katerimi je nosilec trdega diska pritrjen na trdi disk.
- 3 Priključite vmesnik na sklop trdega diska.
- 4 Poravnajte luknje za vijake na sklopu trdega diska z luknjami za vijake na sklopu naslona za dlani.
- 5 Ponovno namestite vijake, s katerimi je sklop trdega diska pritrjen na sklop naslona za dlani.
- 6 Kabel trdega diska priključite na sistemsko ploščo.
- 7 Prilepite trak, s katerim je sklop trdega diska pritrjen na sklop naslona za dlani.

Po postopku

- 1 Ponovno namestite [baterijo](#).
- 2 Ponovno namestite [pokrov osnovne plošče](#).

Odstranjevanje gumbne baterije

-  Opozorilo: Preden začnete delo znotraj računalnika, preberite varnostne informacije, ki so priložene računalniku, ter sledite korakom, navedenim v poglavju [Preden začnete delo znotraj računalnika](#). Ko končate delo znotraj računalnika, sledite navodilom v poglavju [Ko končate delo znotraj računalnika](#). Za dodatne informacije o varnem delu obiščite domačo stran za skladnost s predpisi na naslovu www.dell.com/regulatory_compliance.
-  POZOR: Ko odstranite gumbasto baterijo, so vse nastavitve programa za nastavitve BIOS-a ponastavljene na privzete nastavitve. Priporočamo vam, da zabeležite nastavitve BIOS-a, preden odstranite gumbno baterijo.

Pred postopkom

- 1 Odstranite [pokrov osnovne plošče](#).
- 2 Odstranite [baterijo](#).

Postopek

- 1 Odklopite kabel gumbaste baterije iz V/I-plošče.

2 Gumbasto baterijo odlepite s sklopa naslona za dlani.

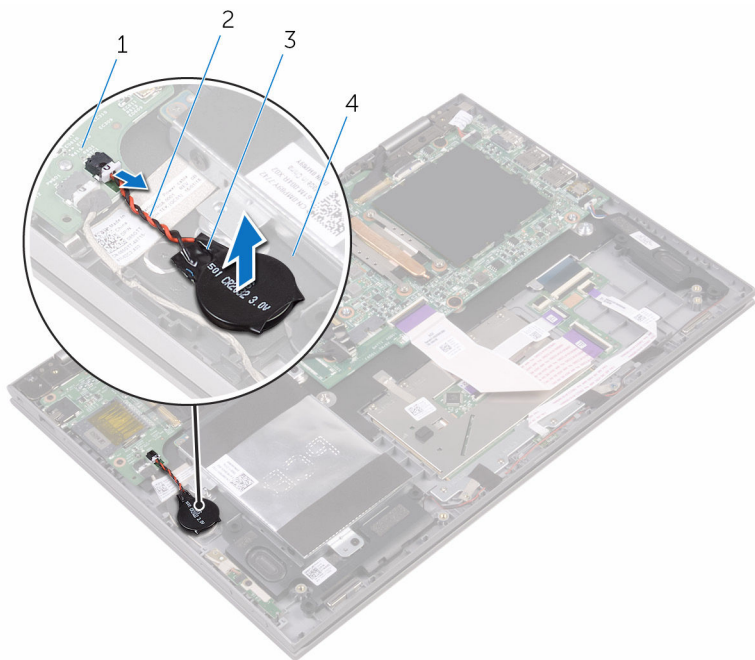

1 V/I-plošča

2 Kabel gumbaste baterije

3 Gumbasta baterija

4 Sklop naslona za dlani

Ponovna namestitev gumbne baterije



Opozorilo: Preden začnete delo znotraj računalnika, preberite varnostne informacije, ki so priložene računalniku, ter sledite korakom, navedenim v poglavju [Preden začnete delo znotraj računalnika](#). Ko končate delo znotraj računalnika, sledite navodilom v poglavju [Ko končate delo znotraj računalnika](#). Za dodatne informacije o varnem delu obiščite domačo stran za skladnost s predpisi na naslovu www.dell.com/regulatory_compliance.

Postopek

- 1 Gumbasto baterijo prilepite na sklop naslona za dlani.
- 2 Kabel gumbaste baterije priključite na V/I-ploščo.

Po postopku

- 1 Ponovno namestite [baterijo](#).
- 2 Ponovno namestite [pokrov osnovne plošče](#).

Odstranjevanje brezžične kartice



Opozorilo: Preden začnete delo znotraj računalnika, preberite varnostne informacije, ki so priložene računalniku, ter sledite korakom, navedenim v poglavju [Preden začnete delo znotraj računalnika](#). Ko končate delo znotraj računalnika, sledite navodilom v poglavju [Ko končate delo znotraj računalnika](#). Za dodatne informacije o varnem delu obiščite domačo stran za skladnost s predpisi na naslovu www.dell.com/regulatory_compliance.

Pred postopkom

- 1 Odstranite [pokrov osnovne plošče](#).
- 2 Odstranite [baterijo](#).

Postopek

- 1 Odstranite vijak, s katerim je nosilec brezžične kartice pritrjen na brezžično kartico.
- 2 Antenska kabla izključite iz brezžične kartice.

3 Potisnite in odstranite brezžično kartico iz reže za brezžično kartico.

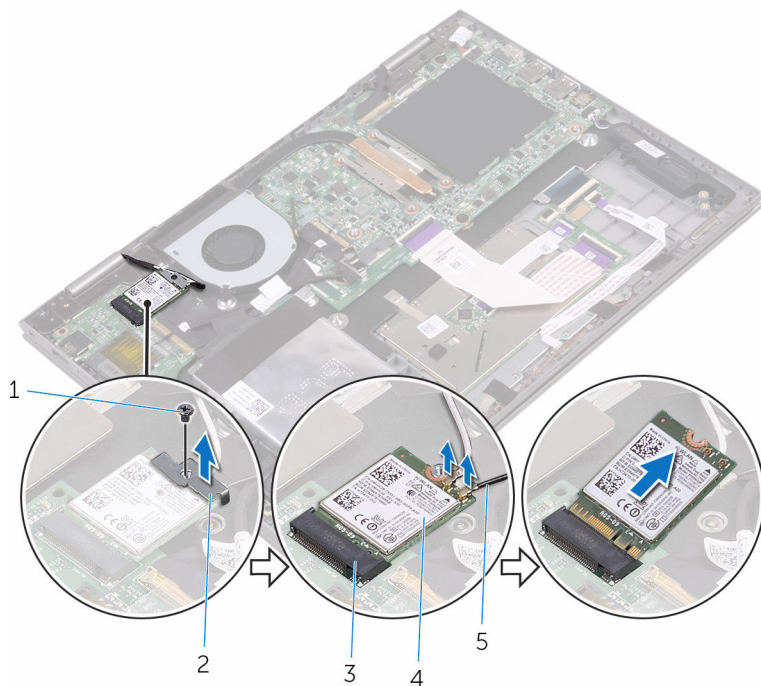

- | | | | |
|---|---------------------------|---|---------------------------|
| 1 | Vijak | 2 | Nosilec brezžične kartice |
| 3 | Reža za brezžično kartico | 4 | Brezžična kartica |
| 5 | Antenska kabla (2) | | |

Ponovna namestitev brezžične kartice

 **Opozorilo:** Preden začnete delo znotraj računalnika, preberite varnostne informacije, ki so priložene računalniku, ter sledite korakom, navedenim v poglavju [Preden začnete delo znotraj računalnika](#). Ko končate delo znotraj računalnika, sledite navodilom v poglavju [Ko končate delo znotraj računalnika](#). Za dodatne informacije o varnem delu obiščite domačo stran za skladnost s predpisi na naslovu www.dell.com/regulatory_compliance.

Postopek

 **POZOR:** Ne postavljajte kablov pod brezžično kartico, da je ne poškodujete.

- 1 Zarezo na brezžični kartici poravnajte z jezičkom na reži za brezžično kartico.
- 2 Brezžično kartico pod kotom vstavite v režo za brezžično kartico.
- 3 Antenske kable priključite na brezžično kartico.
Spodnja tabela prikazuje barve antenskih kablov za brezžično kartico, ki jo podpira vaš računalnik.

Priključki na brezžični kartici	Barva antenskega kabla
Glavni (bel trikotnik)	Bela
Pomožni (črn trikotnik)	Črna

- 4 Odprtino za vijak na nosilcu brezžične kartice poravnajte z odprtino za vijak na brezžični kartici.

- 5 Ponovno namestite vijak, s katerim je nosilec brezžične kartice pritrjen na brezžično kartico.

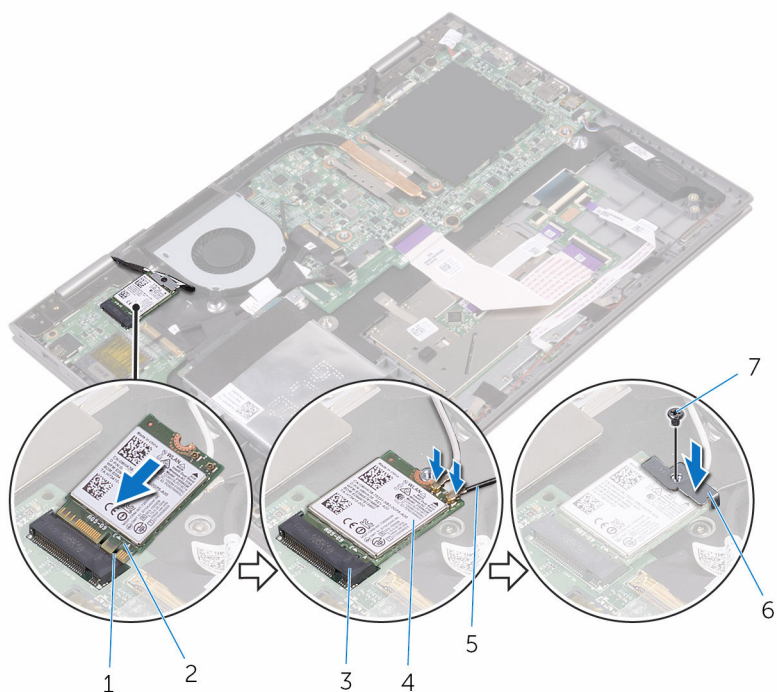

- | | | | |
|---|---------------------------|---|---------------------------|
| 1 | Jeziček | 2 | Zareza |
| 3 | Reža za brezžično kartico | 4 | Brezžična kartica |
| 5 | Antenska kabla (2) | 6 | Nosilec brezžične kartice |
| 7 | Vijak | | |

Po postopku

- 1 Ponovno namestite [baterijo](#).
- 2 Ponovno namestite [pokrov osnovne plošče](#).

Odstranjevanje hčerinske plošče tipkovnice



Opozorilo: Preden začnete delo znotraj računalnika, preberite varnostne informacije, ki so priložene računalniku, ter sledite korakom, navedenim v poglavju [Preden začnete delo znotraj računalnika](#). Ko končate delo znotraj računalnika, sledite navodilom v poglavju [Ko končate delo znotraj računalnika](#). Za dodatne informacije o varnem delu obiščite domačo stran za skladnost s predpisi na naslovu www.dell.com/regulatory_compliance.

Pred postopkom

- 1 Odstranite [pokrov osnovne plošče](#).
- 2 Odstranite [baterijo](#).

Postopek

- 1 Odprite zaklepe in odklopite kabel tipkovnice, kabel hčerinske plošče tipkovnice, kabel sledilne ploščice in kabel table z lučkami stanja s hčerinske plošče tipkovnice.

- 2 S plastičnim peresom potisnite pokrov hčerinsko ploščo tipkovnice s sklopa naslona za dlani.

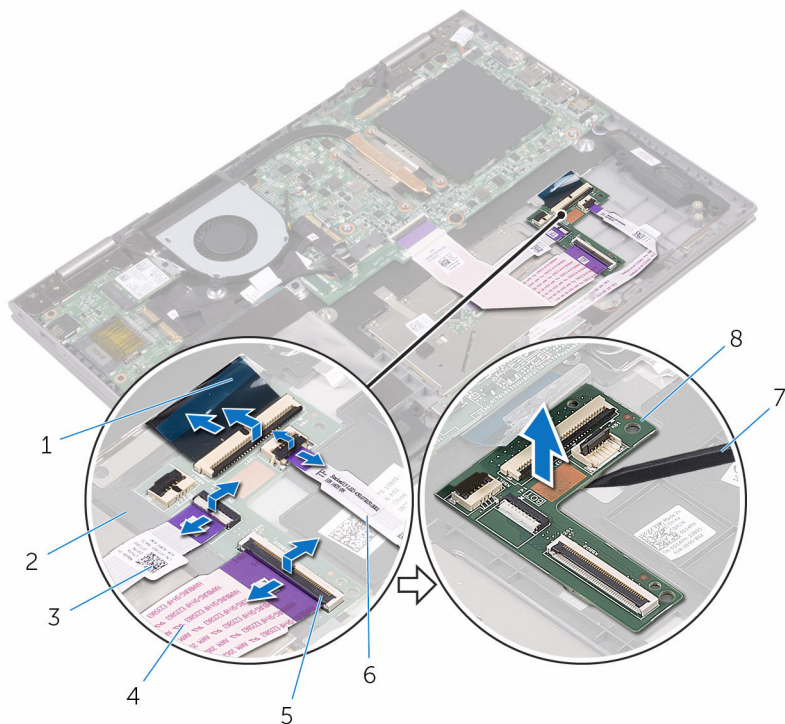

- | | | | |
|---|-------------------------|---|-----------------------------------|
| 1 | Kabel tipkovnice | 2 | Sklop naslona za dlani |
| 3 | Kabel sledilne ploščice | 4 | kabel hčerinske plošče tipkovnice |
| 5 | Zapah | 6 | Kabel table z lučkami stanja |
| 7 | Plastično pero | 8 | Hčerinska plošča tipkovnice |

Ponovna namestitev hčerinske plošče tipkovnice



Opozorilo: Preden začnete delo znotraj računalnika, preberite varnostne informacije, ki so priložene računalniku, ter sledite korakom, navedenim v poglavju [Preden začnete delo znotraj računalnika](#). Ko končate delo znotraj računalnika, sledite navodilom v poglavju [Ko končate delo znotraj računalnika](#). Za dodatne informacije o varnem delu obiščite domačo stran za skladnost s predpisi na naslovu www.dell.com/regulatory_compliance.

Postopek

- 1 Hčerinsko ploščo tipkovnice prilepite na sklop naslona za dlani.
- 2 Priključite kabel tipkovnice, kabel hčerinske plošče tipkovnice, kabel sledilne ploščice in kabel table z lučkami stanja ter zaprite zaklepe, da pritrdite kable.

Po postopku

- 1 Ponovno namestite [baterijo](#).
- 2 Ponovno namestite [pokrov osnovne plošče](#).

Odstranjevanje zvočnikov



Opozorilo: Preden začnete delo znotraj računalnika, preberite varnostne informacije, ki so priložene računalniku, ter sledite korakom, navedenim v poglavju [Preden začnete delo znotraj računalnika](#). Ko končate delo znotraj računalnika, sledite navodilom v poglavju [Ko končate delo znotraj računalnika](#). Za dodatne informacije o varnem delu obiščite domačo stran za skladnost s predpisi na naslovu www.dell.com/regulatory_compliance.

Pred postopkom

- 1 Odstranite [pokrov osnovne plošče](#).
- 2 Odstranite [baterijo](#).

Postopek

- 1 Kabel zvočnika odklopite s systemske plošče.
- 2 Odlepите trak, s katerim je kabel zvočnika pritrjen na sklop naslona za dlani.
- 3 Kabel zvočnika odstranite iz vodil na sklopu naslona za dlani.
- 4 Bodite pozorni na pozicijo gumijastih zank preden boste dvignili zvočnik.

- 5 Zvočnike odstranite iz oznak za poravnavo in dvignite zvočnike s sklopa naslona za dlani.

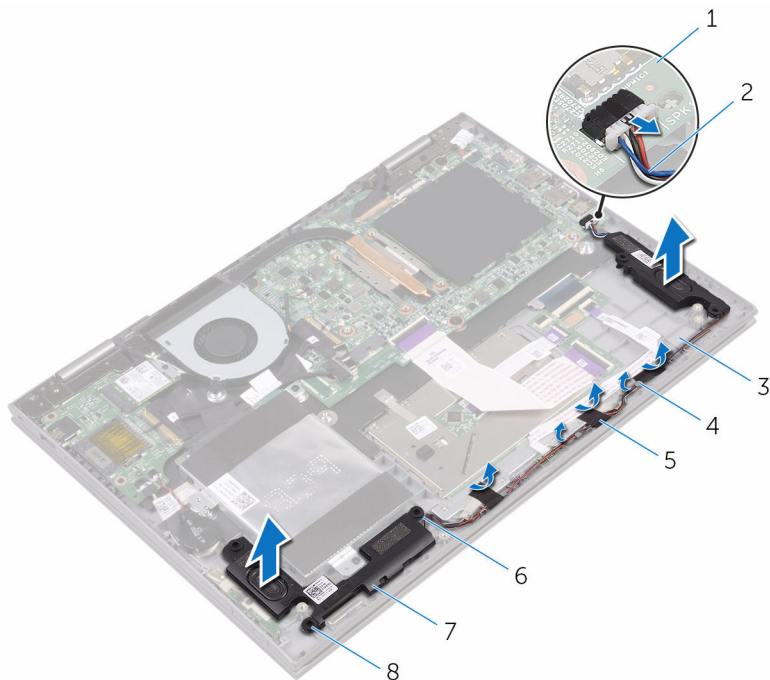

- | | | | |
|---|------------------------|---|---------------------|
| 1 | sistemska ploščo | 2 | Kabel zvočnika |
| 3 | Sklop naslona za dlani | 4 | Vodila |
| 5 | trak (3) | 6 | oznake za poravnavo |
| 7 | Zvočnika (2) | 8 | gumijaste zanke (5) |

Ponovna namestitev zvočnikov



Opozorilo: Preden začnete delo znotraj računalnika, preberite varnostne informacije, ki so priložene računalniku, ter sledite korakom, navedenim v poglavju [Preden začnete delo znotraj računalnika](#). Ko končate delo znotraj računalnika, sledite navodilom v poglavju [Ko končate delo znotraj računalnika](#). Za dodatne informacije o varnem delu obiščite domačo stran za skladnost s predpisi na naslovu www.dell.com/regulatory_compliance.

Postopek



OPOMBA: Gumijaste zanke lahko izrinete med menjavo zvočnika. Poskrbite, da so gumijaste zanke na svojem mestu, potem ko namestite zvočnik na sklop naslona za dlani.

- 1 S pomočjo oznak za poravnavo poravnajte in namestite zvočnika na sklop naslona za dlani.
- 2 Ponovno namestite gumijaste zanke. Če so bile pri ponovni namestitvi zvočnikov potisnjene navzgor.
- 3 Kabel zvočnika napeljite skozi vodila za napeljavo na sklopu naslona za dlani.
- 4 Prilepite trak, s katerim je kabel zvočnika pritrjen na sklop naslona za dlani.
- 5 Kabel zvočnika priključite na sistemsko ploščo.

Po postopku

- 1 Ponovno namestite [baterijo](#).
- 2 Ponovno namestite [pokrov osnovne plošče](#).

Odstranjevanje ventilatorja



Opozorilo: Preden začnete delo znotraj računalnika, preberite varnostne informacije, ki so priložene računalniku, ter sledite korakom, navedenim v poglavju [Preden začnete delo znotraj računalnika](#). Ko končate delo znotraj računalnika, sledite navodilom v poglavju [Ko končate delo znotraj računalnika](#). Za dodatne informacije o varnem delu obiščite domačo stran za skladnost s predpisi na naslovu www.dell.com/regulatory_compliance.

Pred postopkom

- 1 Odstranite [pokrov osnovne plošče](#).
- 2 Odstranite [baterijo](#).

Postopek

- 1 Odstranite vijake, s katerimi je ventilator pritrjen na sklop naslona za dlani.
- 2 Kabel ventilatorja odklopite s sistemske plošče.

3 Odstranite ventilator s sklopa naslona za dlani.

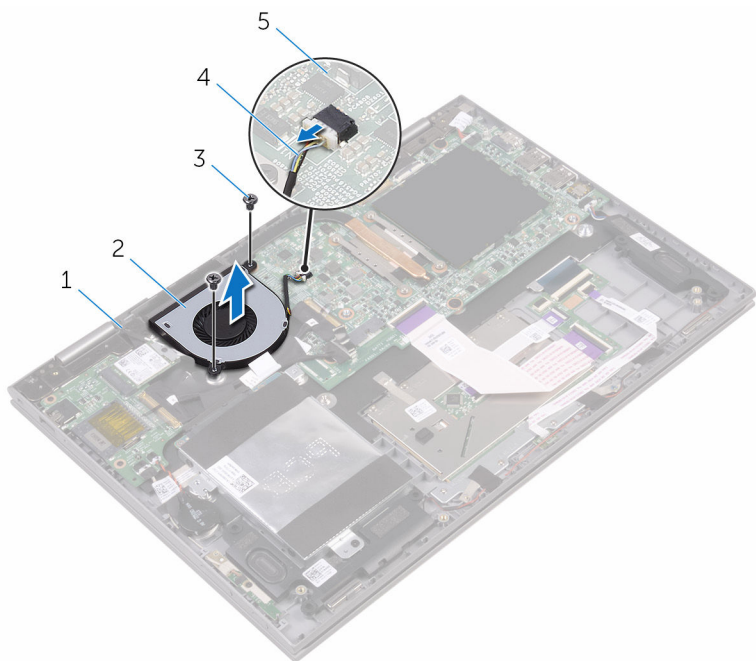

1 Sklop naslona za dlani

2 Ventilator

3 Vijaka (2)

4 Kabel ventilatorja

5 sistemsko ploščo

Ponovna namestitev ventilatorja



Opozorilo: Preden začnete delo znotraj računalnika, preberite varnostne informacije, ki so priložene računalniku, ter sledite korakom, navedenim v poglavju [Preden začnete delo znotraj računalnika](#). Ko končate delo znotraj računalnika, sledite navodilom v poglavju [Ko končate delo znotraj računalnika](#). Za dodatne informacije o varnem delu obiščite domačo stran za skladnost s predpisi na naslovu www.dell.com/regulatory_compliance.



Postopek

- 1 Poravnajte odprtine za vijake na ventilatorju z odprtinami za vijake na sklopu naslona za dlani.
- 2 Ponovno namestite vijake, s katerimi je ventilator pritrjen na sklop naslona za dlani.
- 3 Priključite kabel ventilatorja na sistemsko ploščo.

Po postopku

- 1 Ponovno namestite [baterijo](#).
- 2 Ponovno namestite [pokrov osnovne plošče](#).

Odstranjevanje hladilnika

-  Opozorilo: Preden začnete delo znotraj računalnika, preberite varnostne informacije, ki so priložene računalniku, ter sledite korakom, navedenim v poglavju [Preden začnete delo znotraj računalnika](#). Ko končate delo znotraj računalnika, sledite navodilom v poglavju [Ko končate delo znotraj računalnika](#). Za dodatne informacije o varnem delu obiščite domačo stran za skladnost s predpisi na naslovu www.dell.com/regulatory_compliance.
-  Opozorilo: Hladilnik se lahko med običajnim delovanjem segreje. Preden se ga dotaknete, počakajte, da se ohladi.
-  POZOR: Če želite, da bo hlajenje procesorja čim bolj učinkovito, se ne dotikajte območja za odvajanje toplote na hladilniku. Olja na vaši koži lahko zmanjšajo sposobnost termalne paste za odvajanje toplote.

Pred postopkom

- 1 Odstranite [pokrov osnovne plošče](#).
- 2 Odstranite [baterijo](#).

Postopek

- 1 Po vrsti (kot je označeno na hladilniku) odvijte zaskočne vijake, s katerimi je hladilnik pritrjen na sistemsko ploščo.

2 Dvignite hladilnik s sistemske plošče.

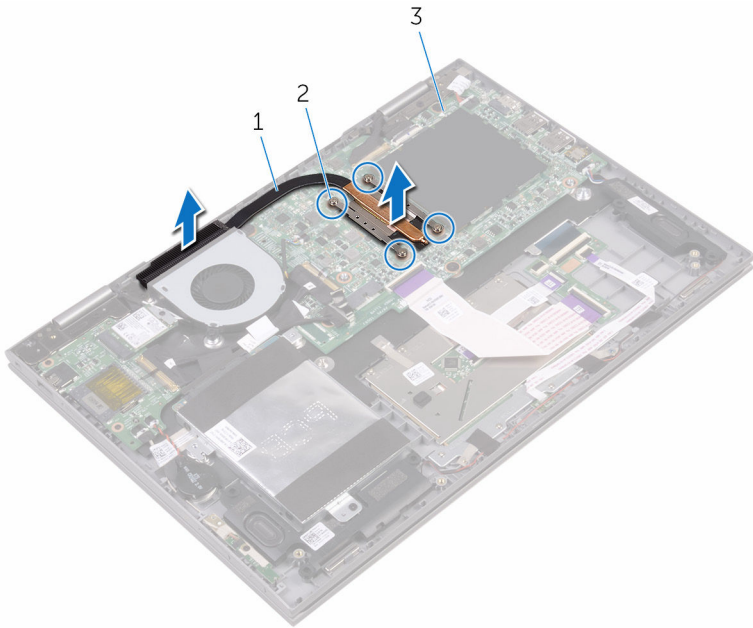



1 hladilnik

2 Pritrdilni vijaki (4)

3 sistemska ploščo

Ponovna namestitev hladilnika

 **Opozorilo:** Preden začnete delo znotraj računalnika, preberite varnostne informacije, ki so priložene računalniku, ter sledite korakom, navedenim v poglavju [Preden začnete delo znotraj računalnika](#). Ko končate delo znotraj računalnika, sledite navodilom v poglavju [Ko končate delo znotraj računalnika](#). Za dodatne informacije o varnem delu obiščite domačo stran za skladnost s predpisi na naslovu www.dell.com/regulatory_compliance.

 **POZOR:** Zaradi nepravilne namestitve hladilnika lahko pride do poškodb sistemske plošče in procesorja.

 **OPOMBA:** Originalno termalno pasto je mogoče ponovno uporabiti, če sta sistemska plošča in hladilnik ponovno nameščena skupaj. Če zamenjate sistemsko ploščo ali hladilnik, uporabite termalno oblogo, vključeno v paketu, da zagotovite toplotno prevodnost.

Postopek

- 1 Hladilnik postavite na sistemsko ploščo.
- 2 Odprtine za vijake na hladilniku poravnajte z odprtinami za vijake na sistemski plošči.
- 3 V zaporedju (označenem na hladilniku) privijte zaskočne vijake, s katerimi je hladilnik pritrjen na sistemsko ploščo.

Po postopku

- 1 Ponovno namestite [baterijo](#).
- 2 Ponovno namestite [pokrov osnovne plošče](#).

Odstranjevanje plošče z gumbi za napajanje in nastavitve glasnosti



Opozorilo: Preden začnete delo znotraj računalnika, preberite varnostne informacije, ki so priložene računalniku, ter sledite korakom, navedenim v poglavju [Preden začnete delo znotraj računalnika](#). Ko končate delo znotraj računalnika, sledite navodilom v poglavju [Ko končate delo znotraj računalnika](#). Za dodatne informacije o varnem delu obiščite domačo stran za skladnost s predpisi na naslovu www.dell.com/regulatory_compliance.

Pred postopkom

- 1 Odstranite [pokrov osnovne plošče](#).
- 2 Odstranite [baterijo](#).
- 3 Odstranite [trdi disk](#).

Postopek

- 1 Odlepите trak, s katerim je kabel table z gumbom za vklop in gumbom za nastavitve glasnosti pritrjen na sklop naslona za dlani.
- 2 Izključite kabel table z gumbom za vklop in gumbom za nastavitve glasnosti s V/I-plošče.
- 3 Odstranite kabel table z gumbom za vklop in gumbom za nastavitve glasnosti iz vodil na sklopu naslona za dlani.
- 4 Odstranite vijak, s katerim je tabla z gumbom za vklop in gumbom za nastavitve glasnosti pritrjena na naslon za dlani.

- 5 Tablo z gumbom za vklop in gumbom za nastavitev glasnosti dvignite s sklopa naslona za dlani.

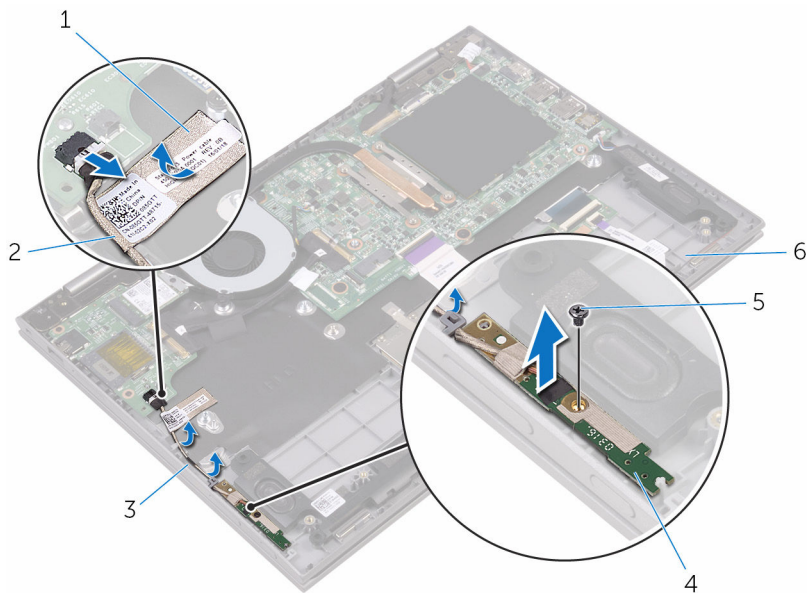

- | | | | |
|---|------------------------|---|---|
| 1 | Trak | 2 | Kabel table z gumbom za vklop in gumbom za nastavitev glasnosti |
| 3 | Vodili za napajavo (2) | 4 | Tabla z gumbom za vklop in gumbom za nastavitev glasnosti |
| 5 | Vijak | 6 | Sklop naslona za dlani |

Zamenjava plošče z gumbi za napajanje in nastavitve glasnosti



Opozorilo: Preden začnete delo znotraj računalnika, preberite varnostne informacije, ki so priložene računalniku, ter sledite korakom, navedenim v poglavju [Preden začnete delo znotraj računalnika](#). Ko končate delo znotraj računalnika, sledite navodilom v poglavju [Ko končate delo znotraj računalnika](#). Za dodatne informacije o varnem delu obiščite domačo stran za skladnost s predpisi na naslovu www.dell.com/regulatory_compliance.

Postopek

- 1 Odprtino za vijak na tabli gumba za vklop in gumba za nastavitve glasnosti poravnajte z odprtino za vijak na sklopu naslona za dlani.
- 2 Ponovno namestite vijak, s katerim je tabla gumba za vklop in gumba za nastavitve glasnosti pritrjena na naslon za dlani.
- 3 Kabel table z gumbom za vklop in gumba za nastavitve glasnosti napeljite skozi vodila na sklopu naslona za dlani.
- 4 Priključite kabel table z gumbom za vklop in gumbom za nastavitve glasnosti na V/I-ploščo.
- 5 Prilepite trak, s katerim je kabel table z gumbom za vklop in gumbom za nastavitve glasnosti pritrjen na sklop naslona za dlani.

Po postopku

- 1 Ponovno namestite [trdi disk](#).
- 2 Ponovno namestite [baterijo](#).
- 3 Ponovno namestite [pokrov osnovne plošče](#).

Odstranjevanje plošče za lučke stanja



Opozorilo: Preden začnete delo znotraj računalnika, preberite varnostne informacije, ki so priložene računalniku, ter sledite korakom, navedenim v poglavju [Preden začnete delo znotraj računalnika](#). Ko končate delo znotraj računalnika, sledite navodilom v poglavju [Ko končate delo znotraj računalnika](#). Za dodatne informacije o varnem delu obiščite domačo stran za skladnost s predpisi na naslovu www.dell.com/regulatory_compliance.

Pred postopkom

- 1 Odstranite [pokrov osnovne plošče](#).
- 2 Odstranite [baterijo](#).

Postopek

- 1 Odlepите koščke traku, s katerimi je kabel zvočnika pritrjen na sklop naslona za dlani.
- 2 Kabel zvočnika odstranite iz vodil na sklopu naslona za dlani.

- 3** Kabel zvočnika dvignite s table z lučkami stanja.

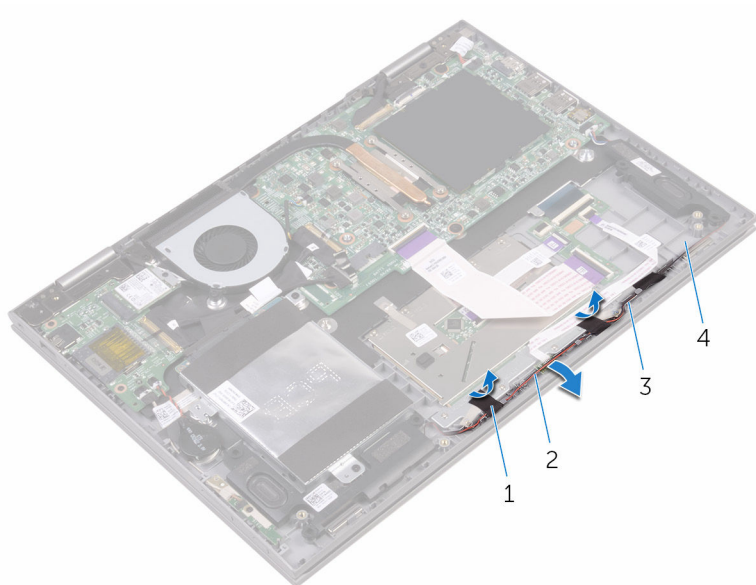

1 trak (2)

3 Vodila

2 Kabel zvočnika

4 Sklop naslona za dlani

- 4** Odprite zaklep in odklopite kabel table z lučkami stanja s hčerinske plošče tipkovnice.

5 Tablo z lučkami stanja dvignite s sklopa naslona za dlani.

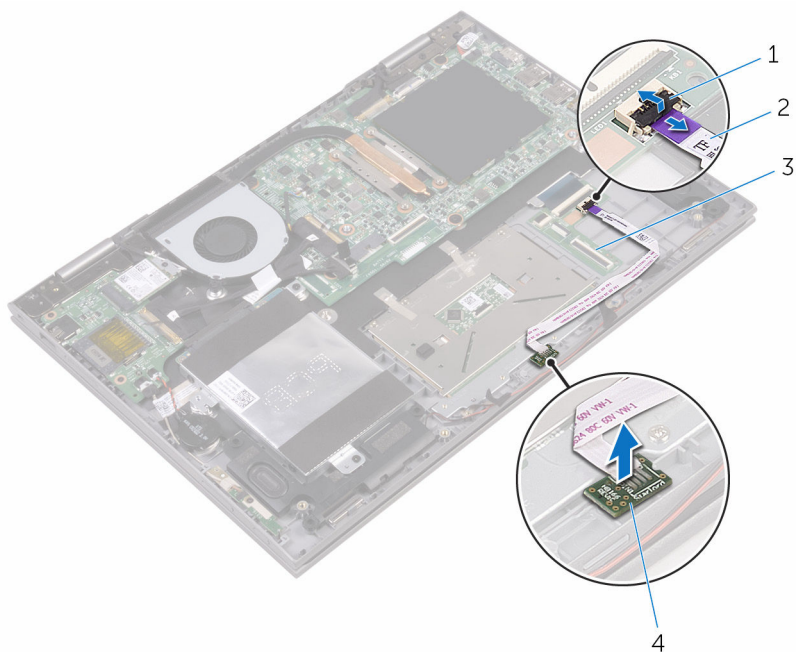

1 Zapah

2 Kabel table z lučkami stanja

3 Hčerinska plošča tipkovnice

4 Plošča za lučke stanja

Ponovna namestitev plošče za lučke stanja



Opozorilo: Preden začnete delo znotraj računalnika, preberite varnostne informacije, ki so priložene računalniku, ter sledite korakom, navedenim v poglavju [Preden začnete delo znotraj računalnika](#). Ko končate delo znotraj računalnika, sledite navodilom v poglavju [Ko končate delo znotraj računalnika](#). Za dodatne informacije o varnem delu obiščite domačo stran za skladnost s predpisi na naslovu www.dell.com/regulatory_compliance.

Postopek

- 1 Poravnajte in namestite tablo z lučkami stanja v režo na sklopu naslona za dlani.
- 2 Kabel table z lučkami stanja potisnite v priključek na hčerinski plošči tipkovnice ter zaprite zaklep, da ga pritrdite.
- 3 Prilepite koščke traku, s katerim je kabel zvočnika pritrjen na sklop naslona za dlani.

Po postopku

- 1 Ponovno namestite [baterijo](#).
- 2 Ponovno namestite [pokrov osnovne plošče](#).

Odstranjevanje sledilne ploščice



Opozorilo: Preden začnete delo znotraj računalnika, preberite varnostne informacije, ki so priložene računalniku, ter sledite korakom, navedenim v poglavju [Preden začnete delo znotraj računalnika](#). Ko končate delo znotraj računalnika, sledite navodilom v poglavju [Ko končate delo znotraj računalnika](#). Za dodatne informacije o varnem delu obiščite domačo stran za skladnost s predpisi na naslovu www.dell.com/regulatory_compliance.

Pred postopkom

- 1 Odstranite [pokrov osnovne plošče](#).
- 2 Odstranite [baterijo](#).
- 3 Odstranite [tablo z lučkami stanja](#).

Postopek

- 1 Odprite zaklepe in izključite kabel hčerinske plošče tipkovnice s hčerinske plošče tipkovnice in sistemske plošče.

- 2** Odprite zaklepe in izključite kabel sledilne ploščice s sledilne ploščice in s hčerinske plošče tipkovnice.

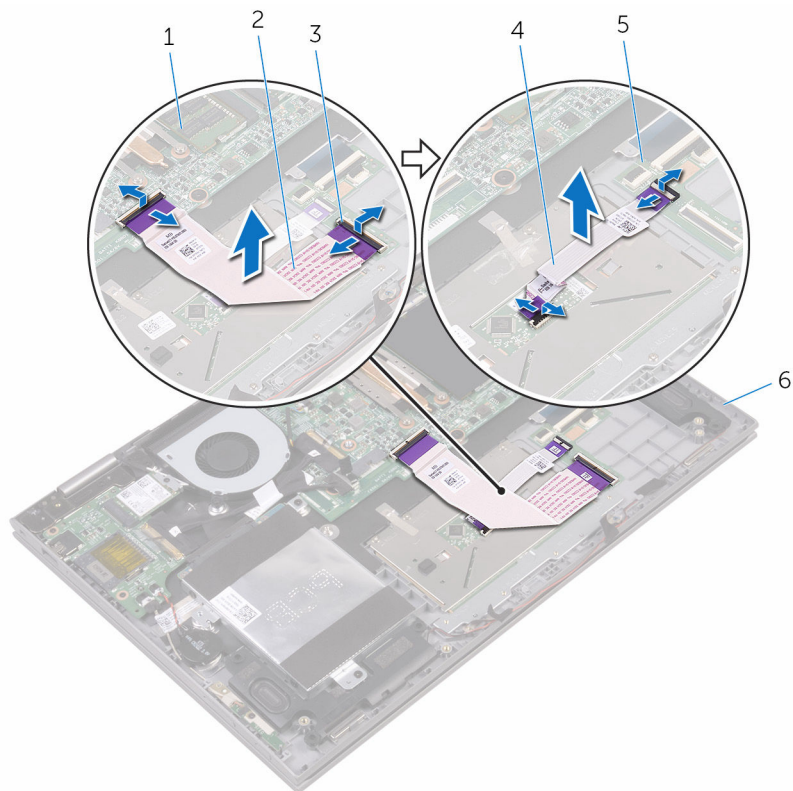

- | | | | |
|---|-----------------------------|---|-----------------------------------|
| 1 | sistemska ploščo | 2 | kabel hčerinske plošče tipkovnice |
| 3 | Zapah | 4 | Kabel sledilne ploščice |
| 5 | Hčerinska plošča tipkovnice | 6 | Sklop naslona za dlani |

- 3** Odlepite koščke traku, s katerim je sledilna ploščica pritrjena na sklop naslona za dlani.
- 4** Odstranite vijake, s katerimi je nosilec sledilne ploščice pritrjen na sklop naslona za dlani.

- 5** Odstranite sledilne ploščice s sklopa naslona za dlani.

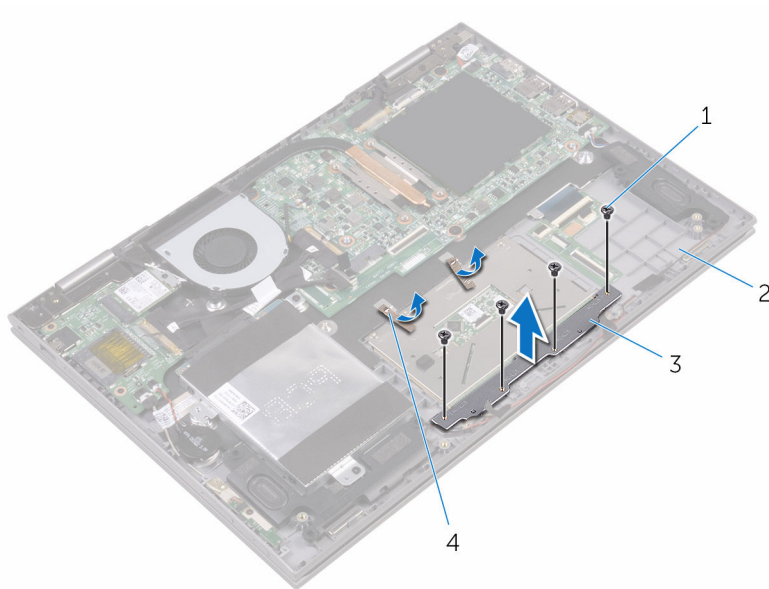

1 Vijaki (4)

2 Sklop naslona za dlani

3 Nosilec sledilne ploščice

4 trak (2)

- 6** Odstranite vijake, s katerimi je sledilna ploščica pritrjena na sklop naslona za dlani.

7 Sledilno ploščico dvignite s sklopa naslona za dlani.

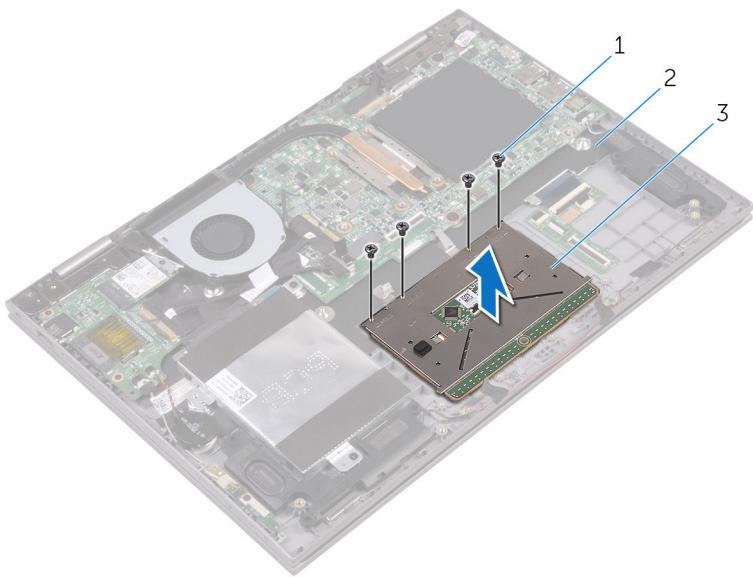

1 Vijaki (4)

2 Sklop naslona za dlani

3 Sledilna ploščica

Ponovna namestitev sledilne ploščice



Opozorilo: Preden začnete delo znotraj računalnika, preberite varnostne informacije, ki so priložene računalniku, ter sledite korakom, navedenim v poglavju [Preden začnete delo znotraj računalnika](#). Ko končate delo znotraj računalnika, sledite navodilom v poglavju [Ko končate delo znotraj računalnika](#). Za dodatne informacije o varnem delu obiščite domačo stran za skladnost s predpisi na naslovu www.dell.com/regulatory_compliance.

Postopek

- 1 Sledilno ploščico namestite na sklop naslona za dlani.
- 2 Poravnajte luknje za vijake na sledilni ploščici z luknjami za vijake na sklopu naslona za dlani.
- 3 Ponovno namestite vijake, s katerimi je sledilna ploščica pritrjena na sklop naslona za dlani.
- 4 Poravnajte luknje za vijake na nosilcu sledilne ploščice z luknjami za vijake na sklopu naslona za dlani.
- 5 Ponovno namestite vijake, s katerimi je nosilec sledilne ploščice pritrjen na sklop naslona za dlani.
- 6 Prilepite koščke traku, s katerim je sledilna ploščica pritrjena na sklop naslona za dlani.
- 7 Oba konca kabla sledilne ploščice potisnite v priključka na sledilni ploščici in hčerinski plošči tipkovnice ter zaprite zaklepe, da ga pritrdite.
- 8 Kabel hčerinske plošče tipkovnice potisnite v priključka na sistemski plošči in hčerinski plošči tipkovnice ter zaprite zaklepe, da pritrdite kabel.

Po postopku

- 1 Ponovno namestite [tablo z lučkami stanja](#)
- 2 Ponovno namestite [baterijo](#).
- 3 Ponovno namestite [pokrov osnovne plošče](#).

Odstranjevanje V/I-plošče



Opozorilo: Preden začnete delo znotraj računalnika, preberite varnostne informacije, ki so priložene računalniku, ter sledite korakom, navedenim v poglavju [Preden začnete delo znotraj računalnika](#). Ko končate delo znotraj računalnika, sledite navodilom v poglavju [Ko končate delo znotraj računalnika](#). Za dodatne informacije o varnem delu obiščite domačo stran za skladnost s predpisi na naslovu www.dell.com/regulatory_compliance.

Pred postopkom

- 1 Odstranite [pokrov osnovne plošče](#).
- 2 Odstranite [baterijo](#).
- 3 Odstranite [brezžično kartico](#).

Postopek

- 1 Odlepите trak, s katerim je kabel V/I-plošče pritrjen na V/I-ploščo.
- 2 Izključite kabel V/I-plošče iz V/I-plošče .
- 3 Odlepите trak, s katerim je kabel table z gumbom za vklop in gumbom za nastavitev glasnosti pritrjen na sklop naslona za dlani.
- 4 Izključite kabel table z gumbom za vklop in gumbom za nastavitev glasnosti s V/I-plošče.
- 5 Odklopите kabel gumbaste baterije s V/I-plošče.
- 6 Odstranite vijake, s katerimi je V/I-plošča priključena na sklop naslona za dlani.

7 V/I-ploščo dvignite s sklopa naslona za dlani.

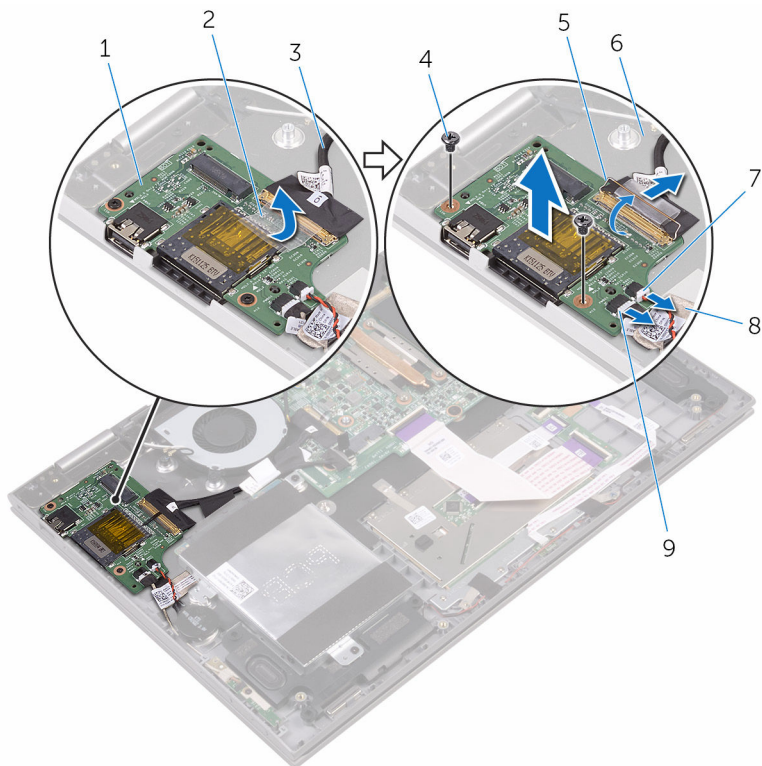

- | | | | |
|---|---|---|------------------------|
| 1 | V/I-plošča | 2 | Trak |
| 3 | Kabel V/I-plošče | 4 | Vijaka (2) |
| 5 | Zapah | 6 | Sklop naslona za dlani |
| 7 | Kabel gumbaste baterije | 8 | Trak |
| 9 | Kabel table z gumbom za vklop in gumbom za nastavitev glasnosti | | |

Ponovna namestitvev V/I-plošče



Opozorilo: Preden začnete delo znotraj računalnika, preberite varnostne informacije, ki so priložene računalniku, ter sledite korakom, navedenim v poglavju [Preden začnete delo znotraj računalnika](#). Ko končate delo znotraj računalnika, sledite navodilom v poglavju [Ko končate delo znotraj računalnika](#). Za dodatne informacije o varnem delu obiščite domačo stran za skladnost s predpisi na naslovu www.dell.com/regulatory_compliance.

Postopek

- 1 V/I-ploščo namestite na sklop naslona za dlani.
- 2 Odprtino za vijak na V/I-plošči poravnajte z odprtino za vijak na sklopu naslona za dlani.
- 3 Ponovno namestite vijak, s katerim je V/I-plošča pritrjena na sklop naslona za dlani.
- 4 Priključite kabel plošče z gumbi za napajanje in nastavitev glasnosti ter kabel gumbaste baterije na V/I-ploščo.
- 5 Priključite kabel V/I-plošče na V/I-ploščo.
- 6 Prilepite trak, s katerim je kabel plošče z gumbi za napajanje in nastavitev glasnosti pritrjen na sklop naslona za dlani.
- 7 Prilepite trak, s katerim je kabel V/I-plošče pritrjen na V/I-ploščo.

Po postopku

- 1 Ponovno namestite [brežžično kartico](#).
- 2 Ponovno namestite [baterijo](#).
- 3 Ponovno namestite [pokrov osnovne plošče](#).

Odstranjevanje sklopa zaslona



Opozorilo: Preden začnete delo znotraj računalnika, preberite varnostne informacije, ki so priložene računalniku, ter sledite korakom, navedenim v poglavju [Preden začnete delo znotraj računalnika](#). Ko končate delo znotraj računalnika, sledite navodilom v poglavju [Ko končate delo znotraj računalnika](#). Za dodatne informacije o varnem delu obiščite domačo stran za skladnost s predpisi na naslovu www.dell.com/regulatory_compliance.

Pred postopkom

- 1 Odstranite [pokrov osnovne plošče](#).
- 2 Odstranite [baterijo](#).
- 3 Odstranite [brežžično kartico](#).

Postopek

- 1 Odlepите koščke traku, s katerimi sta kabel zaslona in kabel table zaslona na dotik pritrjena na sistemsko ploščo.

- 2 Dvignite zaklepe ter odklopite kabel zaslona in kabel table zaslona na dotik s sistemske plošče.

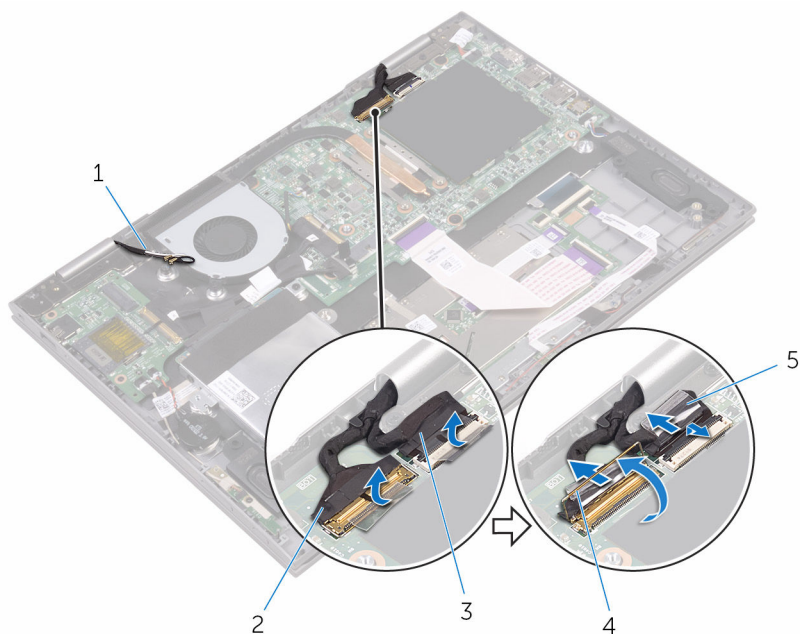

- | | | | |
|---|------------------------------|---|---------------|
| 1 | Antenska kabla (2) | 2 | kabel zaslona |
| 3 | kabel table zaslona na dotik | 4 | Zapah |
| 5 | trak (2) | | |

- 3 Obrnite računalnik in odprite zaslon, kolikor je mogoče.

△ POZOR: Računalnik položite na ravno, mehko in čisto površino, da preprečite praskanje zaslona.

- 4 Računalnik postavite na ravno površino s prednjo stranjo navzdol.

- 5 Odstranite vijake, s katerimi je sklop zaslona pritrjen na sklop naslona za dlani.

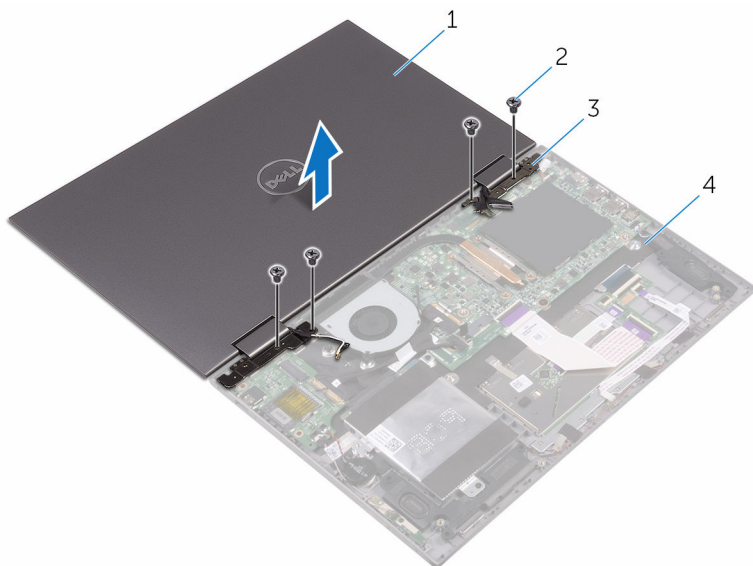

- | | | | |
|---|--------------------|---|------------------------|
| 1 | sklop zaslona | 2 | Vijaki (4) |
| 3 | Tečaja zaslona (2) | 4 | Sklop naslona za dlani |

- 6 Sklop zaslona dvignite s sklopa naslona za dlani.



- 1 sklop zaslona

Ponovna namestitev sklopa zaslona

 **Opozorilo:** Preden začnete delo znotraj računalnika, preberite varnostne informacije, ki so priložene računalniku, ter sledite korakom, navedenim v poglavju [Preden začnete delo znotraj računalnika](#). Ko končate delo znotraj računalnika, sledite navodilom v poglavju [Ko končate delo znotraj računalnika](#). Za dodatne informacije o varnem delu obiščite domačo stran za skladnost s predpisi na naslovu www.dell.com/regulatory_compliance.

Postopek

 **POZOR:** Računalnik položite na ravno, mehko in čisto površino, da preprečite praskanje zaslona.

- 1 Sklop zaslona postavite na sklop naslona za dlani tako, da je obrnjen navzdol.
- 2 Poravnajte odprtine za vijake na tečajih zaslona z odprtinami za vijake na sklopu naslona za dlani.
- 3 Ponovno namestite vijake, s katerimi je sklop zaslona pritrjen na sklop naslona za dlani.
- 4 Zaprite zaslon in obrnite računalnik.
- 5 Potisnite kabel zaslona in kabel table zaslona na dotik v priključke na sistemski plošči ter zaprite zaklepe, da pritrdite kable.
- 6 Prilepite koščke traku, s katerimi sta kabel zaslona in kabel table zaslona na dotik pritrjena v priključke na sistemski plošči.

Po postopku

- 1 Ponovno namestite [brežžično kartico](#).
- 2 Ponovno namestite [baterijo](#).
- 3 Ponovno namestite [pokrov osnovne plošče](#).

Odstranjevanje vrat za napajalnik



Opozorilo: Preden začnete delo znotraj računalnika, preberite varnostne informacije, ki so priložene računalniku, ter sledite korakom, navedenim v poglavju [Preden začnete delo znotraj računalnika](#). Ko končate delo znotraj računalnika, sledite navodilom v poglavju [Ko končate delo znotraj računalnika](#). Za dodatne informacije o varnem delu obiščite domačo stran za skladnost s predpisi na naslovu www.dell.com/regulatory_compliance.

Pred postopkom

- 1 Odstranite [pokrov osnovne plošče](#).
- 2 Odstranite [baterijo](#).
- 3 Odstranite [brezžično kartico](#).
- 4 Odstranite [sklop zaslona](#).

Postopek

- 1 Kabel vrat za napajalnik odklopite s systemske plošče.
- 2 Odstranite vijak, s katerim so vrata za napajalnik pritrjena na sklop naslona za dlani.

3 Vrata napajalnika dvignite s sklopa naslona za dlani.

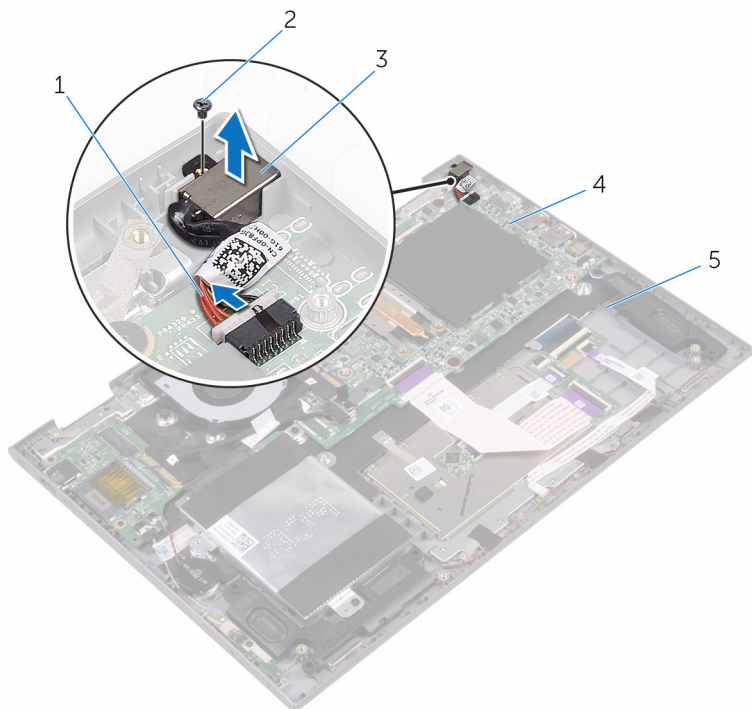

1 Kabel vrat za napajalnik

2 Vijak

3 Vrata za napajalnik

4 sistemsko ploščo

5 Sklop naslona za dlani

Ponovna namestitev vrat za napajalnik



Opozorilo: Preden začnete delo znotraj računalnika, preberite varnostne informacije, ki so priložene računalniku, ter sledite korakom, navedenim v poglavju [Preden začnete delo znotraj računalnika](#). Ko končate delo znotraj računalnika, sledite navodilom v poglavju [Ko končate delo znotraj računalnika](#). Za dodatne informacije o varnem delu obiščite domačo stran za skladnost s predpisi na naslovu www.dell.com/regulatory_compliance.

Postopek

- 1 Vrata za napajalnik namestite v režo na sklopu naslona za dlani.
- 2 Odprtino za vijak na vratih napajalnika poravnajte z odprtino za vijak na sklopu naslona za dlani.
- 3 Ponovno namestite vijak, s katerim so vrata za napajalnik pritrjena na sklop naslona za dlani.
- 4 Kabel vrat za napajalnik priključite na sistemsko ploščo.

Po postopku

- 1 Ponovno namestite [sklop zaslona](#).
- 2 Ponovno namestite [brežžično kartico](#).
- 3 Ponovno namestite [baterijo](#).
- 4 Ponovno namestite [pokrov osnovne plošče](#).

Odstranjevanje matične plošče

 **Opozorilo:** Preden začnete delo znotraj računalnika, preberite varnostne informacije, ki so priložene računalniku, ter sledite korakom, navedenim v poglavju [Preden začnete delo znotraj računalnika](#). Ko končate delo znotraj računalnika, sledite navodilom v poglavju [Ko končate delo znotraj računalnika](#). Za dodatne informacije o varnem delu obiščite domačo stran za skladnost s predpisi na naslovu www.dell.com/regulatory_compliance.

 **OPOMBA:** Servisna številka vašega računalnika je shranjena v sistemski plošči. Servisno številko morate vnesti v program za nastavitve BIOS, potem ko ponovno namestite sistemsko ploščo.

 **OPOMBA:** S ponovno namestitvijo systemske plošče se odstranijo vse spremembe BIOS-a, ki ste jih naredili s programom za nastavitve BIOS. Po ponovni namestitvi systemske plošče morate ponovno narediti primerne spremembe.

 **OPOMBA:** Preden odklopite kable s systemske plošče, si zapomnite mesto priključkov, da jih boste lahko pozneje, ko boste ponovno namestili sistemsko ploščo, spet pravilno priključili.

Pred postopkom

- 1 Odstranite [pokrov osnovne plošče](#).
- 2 Odstranite [baterijo](#).
- 3 Odstranite [pomnilniške module](#).
- 4 Odstranite [ventilator](#).
- 5 Odstranite [hladilnik](#).

Postopek

- 1 Odlepите koščke traku, s katerimi sta kabel zaslona in kabel table zaslona na dotik pritrjena na sistemsko ploščo.

- 2** Odlepите trak, s katerim je V/I-plošča pritrjena na sistemsko ploščo.

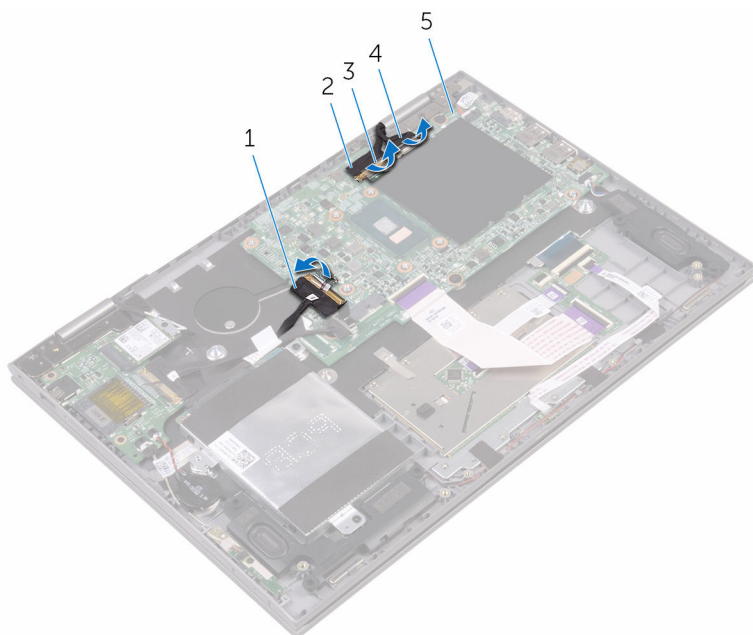

- | | | | |
|---|------------------|---|------------------------|
| 1 | Kabel V/I-plošče | 2 | kabel zaslona |
| 3 | trak (3) | 4 | kabel zaslona na dotik |
| 5 | sistemsko ploščo | | |

- 3** Dvignite zaklepe ter odklopite kabel zaslona in kabel table zaslona na dotik s sistemske plošče.
- 4** Dvignite zaklep in izključite kabel V/I-plošče s sistemske plošče.
- 5** Odklopite kabel napajalnika in kabel zvočnika s sistemske plošče.
- 6** Dvignite zaklep in izključite kabel hčerinske plošče tipkovnice s sistemske plošče.

7 Kabel trdega diska odklopite s sistemske plošče.

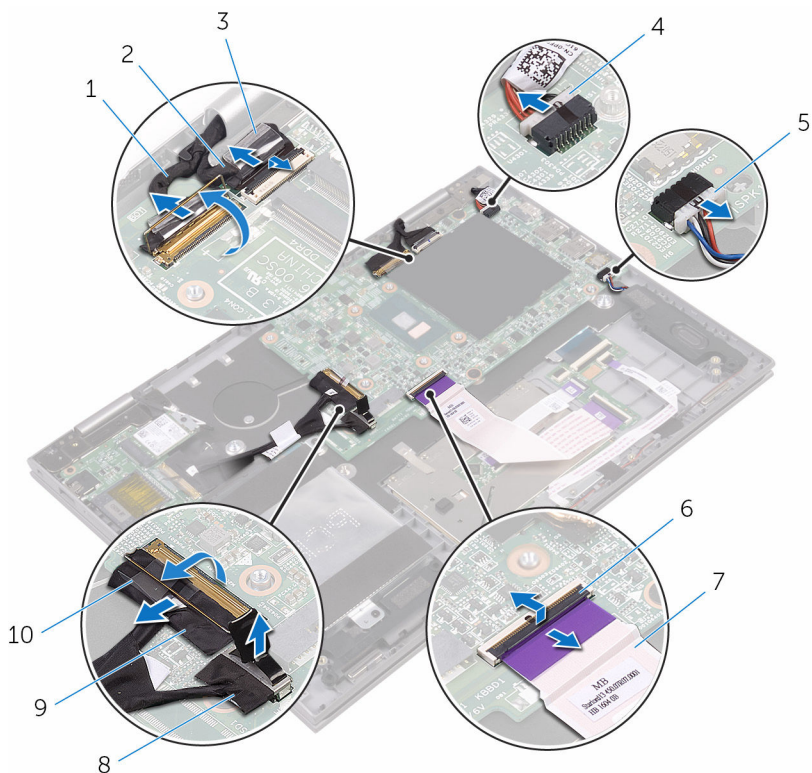

1 kabel zaslona

3 Trak

5 Kabel zvočnika

7 kabel hčerinske plošče tipkovnice

9 Kabel V/I-plošče

2 kabel zaslona na dotik

4 kabel vrat za napajalnik

6 Zapah

8 Kabel trdega diska

10 Trak

8 Odstranite vijake, s katerimi je sistemska plošča pritrjena na sklop naslona za dlani.

- 9 Sistemsko ploščo dvignite s sklopa naslona za dlani.

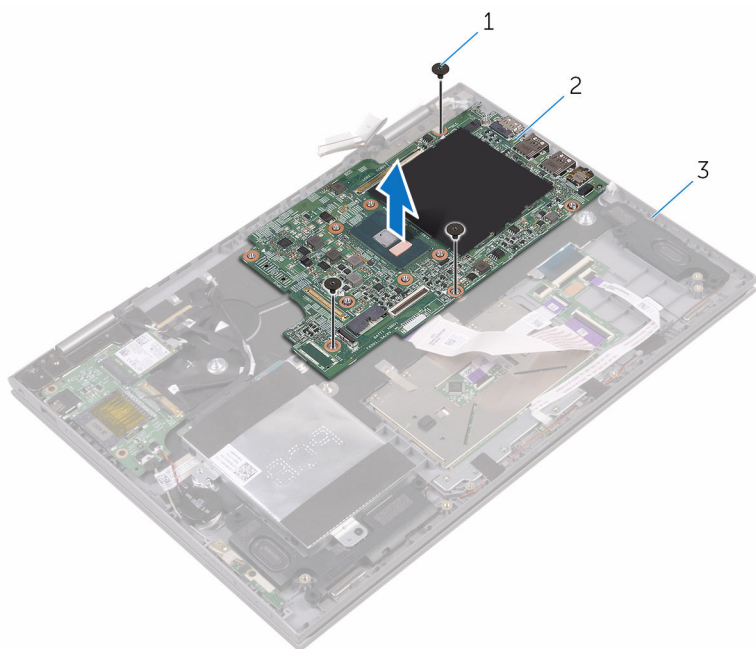

1 Vijak

2 sistemsko ploščo

3 Sklop naslona za dlani

Ponovna namestitev matične plošče



Opozorilo: Preden začnete delo znotraj računalnika, preberite varnostne informacije, ki so priložene računalniku, ter sledite korakom, navedenim v poglavju [Preden začnete delo znotraj računalnika](#). Ko končate delo znotraj računalnika, sledite navodilom v poglavju [Ko končate delo znotraj računalnika](#). Za dodatne informacije o varnem delu obiščite domačo stran za skladnost s predpisi na naslovu www.dell.com/regulatory_compliance.



OPOMBA: Servisna številka vašega računalnika je shranjena v sistemski plošči. Servisno številko morate vnesti v program za nastavitve BIOS, potem ko ponovno namestite sistemsko ploščo.



OPOMBA: S ponovno namestitvijo systemske plošče se odstranijo vse spremembe BIOS-a, ki ste jih naredili s programom za nastavitve BIOS. Po ponovni namestitvi systemske plošče morate ponovno narediti primerne spremembe.

Postopek

- 1 Poravnajte luknje za vijake na sistemski plošči z luknjami za vijake na sklopu naslona za dlani.
- 2 Ponovno namestite vijak, s katerim je sistemska plošča pritrjena na sklop naslona za dlani.
- 3 Potisnite kabel V/I-plošče v priključek systemske plošče in zaprite zaklep za pritrditev kabla.
- 4 Prilepite trak, s katerim je kabel V/I-plošče pritrjen na sistemsko ploščo.
- 5 Priključite kabel vrat za napajalnik in kabel zvočnika na sistemsko ploščo.
- 6 Kabel hčerinske plošče tipkovnice potisnite v priključek na sistemski plošči ter zaprite zaklep, da pritrdite kabel.
- 7 Kabel trdega diska priključite na sistemsko ploščo.
- 8 Potisnite kabel zaslona in kabel table zaslona na dotik v njihove priključke ter zaprite zaklepe, da pritrdite kable.
- 9 Prilepite koščke traku, s katerimi sta kabel zaslona in kabel table zaslona na dotik pritrjena na sistemsko ploščo.

Po postopku

- 1 Ponovno namestite [hladilnik](#).
- 2 Ponovno namestite [ventilator](#).
- 3 Ponovno namestite [pomnilniške module](#).
- 4 Ponovno namestite [baterijo](#).
- 5 Ponovno namestite [pokrov osnovne plošče](#).

Vnos servisne številke v programu za nastavitve BIOS-a

- 1 Vključite ali znova zaženite računalnik.
- 2 Ko se prikaže logotip DELL, pritisnite tipko F2, da odprete program za nastavitve BIOS-a.
- 3 Odprite zavihek **Main (Glavno)** in vnesite servisno številko v polje **Service Tag Input (Vnos servisne številke)**.

Odstranjevanje sklopa naslona za dlani in tipkovnice



Opozorilo: Preden začnete delo znotraj računalnika, preberite varnostne informacije, ki so priložene računalniku, ter sledite korakom, navedenim v poglavju [Preden začnete delo znotraj računalnika](#). Ko končate delo znotraj računalnika, sledite navodilom v poglavju [Ko končate delo znotraj računalnika](#). Za dodatne informacije o varnem delu obiščite domačo stran za skladnost s predpisi na naslovu www.dell.com/regulatory_compliance.

Pred postopkom

- 1 Odstranite [pokrov osnovne plošče](#).
- 2 Odstranite [baterijo](#).
- 3 Odstranite [pomnilniške module](#).
- 4 Odstranite [gumbasto baterijo](#).
- 5 Odstranite [trdi disk](#).
- 6 Odstranite [brežžično kartico](#).
- 7 Odstranite [hčerinsko ploščo tipkovnice](#).
- 8 Odstranite [sledilno ploščico](#).
- 9 Odstranite [ventilator](#).
- 10 Odstranite [hladilnik](#).
- 11 Odstranite [V/I-ploščo](#).
- 12 Odstranite [tablo z gumbom za vklop in gumbom za nastavitev glasnosti](#).
- 13 Odstranite [tablo z lučkami stanja](#).
- 14 Odstranite [zvočnika](#).
- 15 Odstranite [sklop zaslona](#).
- 16 Odstranite [vrata za napajalnik](#).
- 17 Odstranite [sistemsko ploščo](#).

Postopek

Po izvedbi korakov, ki so opisani v razdelku »Pred postopkom«, dobite sklop naslona za dlani in tipkovnice.

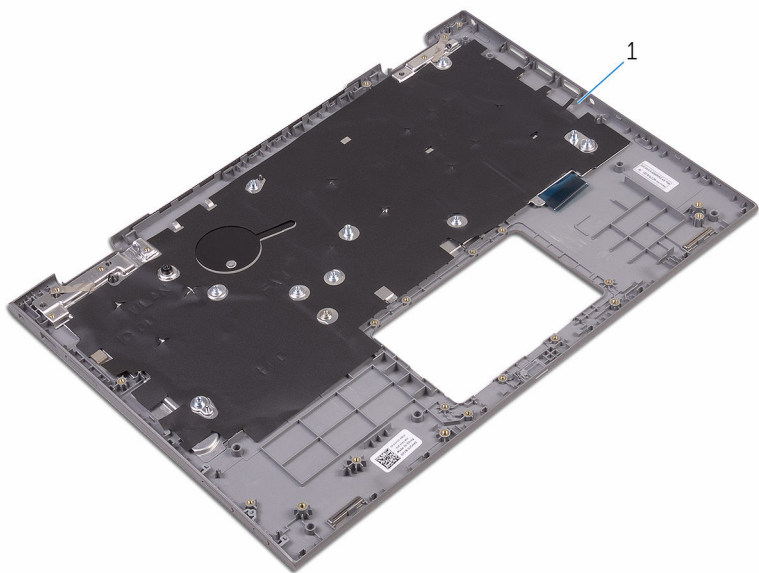

1 Naslon za dlani

Ponovna namestitvev sklopa naslona za dlani in tipkovnice



Opozorilo: Preden začnete delo znotraj računalnika, preberite varnostne informacije, ki so priložene računalniku, ter sledite korakom, navedenim v poglavju [Preden začnete delo znotraj računalnika](#). Ko končate delo znotraj računalnika, sledite navodilom v poglavju [Ko končate delo znotraj računalnika](#). Za dodatne informacije o varnem delu obiščite domačo stran za skladnost s predpisi na naslovu www.dell.com/regulatory_compliance.

Postopek

Sklopa naslona za dlani in tipkovnice postavite na ravno površino tako, da je tipkovnica obrnjena navzdol.

Po postopku

- 1 Ponovno namestite [sistemsko ploščo](#).
- 2 Ponovno namestite [vrata za napajalnik](#).
- 3 Ponovno namestite [sklop zaslona](#).
- 4 Ponovno namestite [zvočnika](#).
- 5 Ponovno namestite [tablo z lučkami stanja](#).
- 6 Ponovno namestite [tablo z gumbom za vklop in gumbom za nastavitvev glasnosti](#).
- 7 Ponovno namestite [V/I-ploščo](#).
- 8 Ponovno namestite [hladilnik](#).
- 9 Ponovno namestite [ventilator](#).
- 10 Ponovno namestite [sledilno ploščico](#).
- 11 Ponovno namestite [hčerinsko ploščo tipkovnice](#).
- 12 Ponovno namestite [brezžično kartico](#).
- 13 Ponovno namestite [trdi disk](#).
- 14 Ponovno namestite [gumbasto baterijo](#).
- 15 Ponovno namestite [pomnilniške module](#).
- 16 Ponovno namestite [baterijo](#).

17 Ponovno namestite [pokrov osnovne plošče](#).

Odstranjevanje plošče zaslona



Opozorilo: Preden začnete delo znotraj računalnika, preberite varnostne informacije, ki so priložene računalniku, ter sledite korakom, navedenim v poglavju [Preden začnete delo znotraj računalnika](#). Ko končate delo znotraj računalnika, sledite navodilom v poglavju [Ko končate delo znotraj računalnika](#). Za dodatne informacije o varnem delu obiščite domačo stran za skladnost s predpisi na naslovu www.dell.com/regulatory_compliance.

Pred postopkom

- 1 Odstranite [pokrov osnovne plošče](#).
- 2 Odstranite [baterijo](#).
- 3 Odstranite [sklop zaslona](#).

Postopek

- 1 Odstranite kabel zaslona iz vodil v pokrovih tečaja.

- 2 S plastičnim peresom dvignite sklop zaslona s hrbtnega pokrova zaslona in sklopa antene.

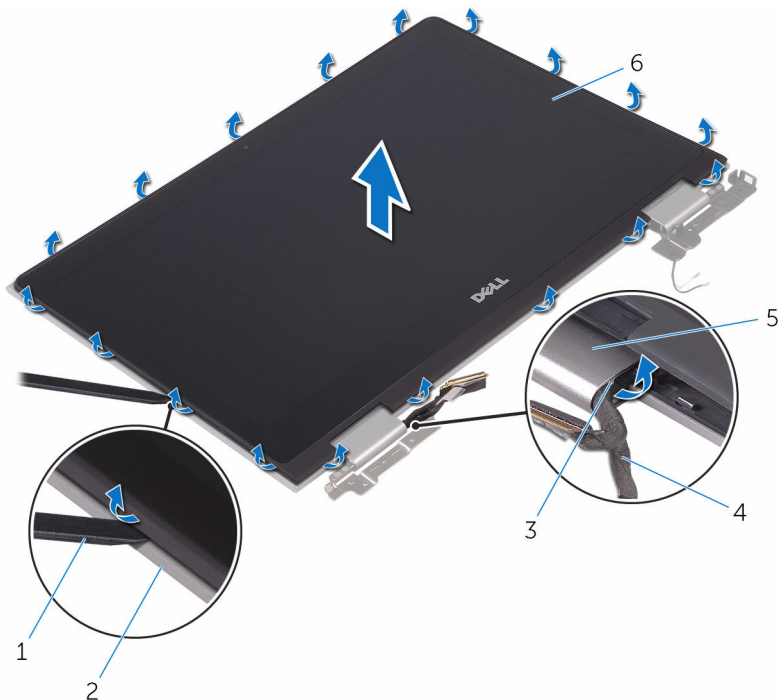

1 Plastično pero

2 Hrbtni pokrov zaslona

3 Vodila

4 kabel zaslona

5 pokrovi tečajev

6 Plošča zaslona

- 3 Obrnite sklop plošče zaslona.

- 4 Odstranite [kadero](#).

5 Odstranite [ploščo s tipalom](#).

Potem ko izvedemo zgoraj navedene korake, nam ostane plošča zaslona.



1 Plošča zaslona

Ponovna namestitev plošče zaslona



Opozorilo: Preden začnete delo znotraj računalnika, preberite varnostne informacije, ki so priložene računalniku, ter sledite korakom, navedenim v poglavju [Preden začnete delo znotraj računalnika](#). Ko končate delo znotraj računalnika, sledite navodilom v poglavju [Ko končate delo znotraj računalnika](#). Za dodatne informacije o varnem delu obiščite domačo stran za skladnost s predpisi na naslovu www.dell.com/regulatory_compliance.

Postopek

- 1 Ploščo zaslona postavite na ravno površino.
- 2 Ponovno namestite [ploščo s tipalom](#).
- 3 Ponovno namestite [kadero](#).
- 4 Obrnite sklop plošče zaslona.
- 5 Kabel zaslona napeljite skozi vodila v pokrovih tečaja.
- 6 Sklop plošče zaslona poravnajte s sklopom hrbtnega pokrova zaslona ter previdno potisnite sklop hrbtnega pokrova zaslona na mesto.

Po postopku

- 1 Ponovno namestite [sklop zaslona](#).
- 2 Ponovno namestite [baterijo](#).
- 3 Ponovno namestite [pokrov osnovne plošče](#).

Odstranjevanje hrbtnega pokrova zaslona in sklopa antene



Opozorilo: Preden začnete delo znotraj računalnika, preberite varnostne informacije, ki so priložene računalniku, ter sledite korakom, navedenim v poglavju [Preden začnete delo znotraj računalnika](#). Ko končate delo znotraj računalnika, sledite navodilom v poglavju [Ko končate delo znotraj računalnika](#). Za dodatne informacije o varnem delu obiščite domačo stran za skladnost s predpisi na naslovu www.dell.com/regulatory_compliance.

Pred postopkom

- 1 Odstranite [pokrov osnovne plošče](#).
- 2 Odstranite [baterijo](#).
- 3 Odstranite [sklop zaslona](#).
- 4 Sledite postopku od 1. do 2. koraka v poglavju »[Odstranjevanje plošče zaslona](#)«.

Postopek

Potem ko izvedemo korake, ki so opisani v razdelku »Pred postopkom«, dobimo hrbtni pokrov zaslona in sklop antene.

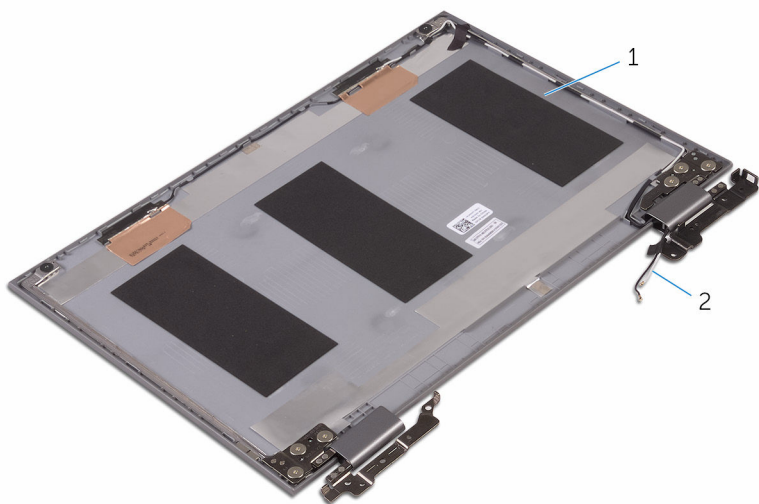

- 1 Hrbtni pokrov zaslona in sklop antene 2 Kabla antene

Ponovna namestitev hrbtnega pokrova zaslona in sklopa antene



Opozorilo: Preden začnete delo znotraj računalnika, preberite varnostne informacije, ki so priložene računalniku, ter sledite korakom, navedenim v poglavju [Preden začnete delo znotraj računalnika](#). Ko končate delo znotraj računalnika, sledite navodilom v poglavju [Ko končate delo znotraj računalnika](#). Za dodatne informacije o varnem delu obiščite domačo stran za skladnost s predpisi na naslovu www.dell.com/regulatory_compliance.

Postopek

Postavite hrbtni pokrov zaslona in sklop antene na ravno površino.

Po postopku

- 1 Namestite [ploščo zaslona](#).
- 2 Ponovno namestite [sklop zaslona](#).
- 3 Ponovno namestite [baterijo](#).
- 4 Ponovno namestite [pokrov osnovne plošče](#).

Odstranjevanje kamere



Opozorilo: Preden začnete delo znotraj računalnika, preberite varnostne informacije, ki so priložene računalniku, ter sledite korakom, navedenim v poglavju [Preden začnete delo znotraj računalnika](#). Ko končate delo znotraj računalnika, sledite navodilom v poglavju [Ko končate delo znotraj računalnika](#). Za dodatne informacije o varnem delu obiščite domačo stran za skladnost s predpisi na naslovu www.dell.com/regulatory_compliance.

Pred postopkom

- 1 Odstranite [pokrov osnovne plošče](#).
- 2 Odstranite [baterijo](#).
- 3 Odstranite [sklop zaslona](#).
- 4 Sledite postopku od 1. do 3. koraka v poglavju »[Odstranjevanje plošče zaslona](#)«.

Postopek



POZOR: Sklop zaslona položite na ravno, mehko in čisto površino, da preprečite praskanje zaslona.

- 1 S plastičnim peresom dvignite modul kamere s plošče zaslona.

- 2 Obrnite kamero in odlepите trak, da izključite kabel kamere iz modula kamere.

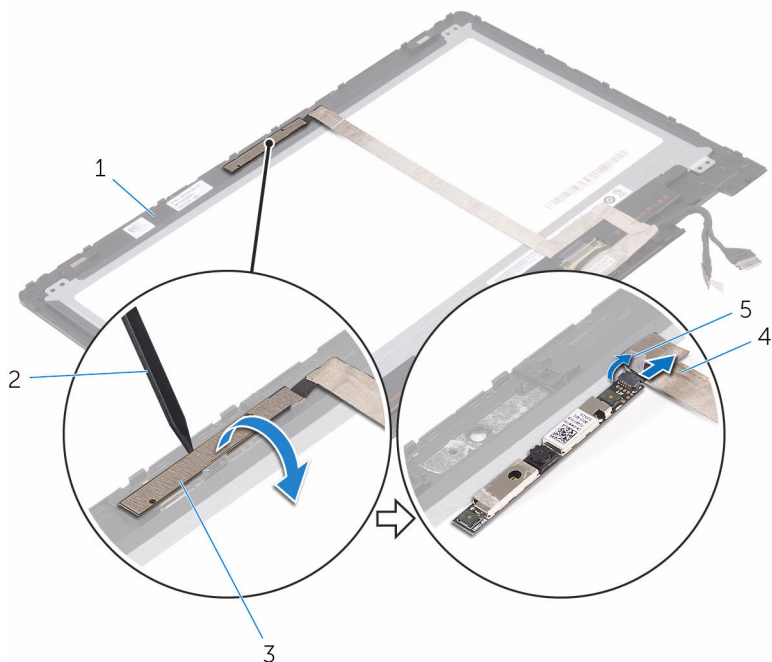

1 Plošča zaslona

2 Plastično pero

3 Modul kamere

4 Kabel kamere

5 Trak

Ponovna namestitev kamere



Opozorilo: Preden začnete delo znotraj računalnika, preberite varnostne informacije, ki so priložene računalniku, ter sledite korakom, navedenim v poglavju [Preden začnete delo znotraj računalnika](#). Ko končate delo znotraj računalnika, sledite navodilom v poglavju [Ko končate delo znotraj računalnika](#). Za dodatne informacije o varnem delu obiščite domačo stran za skladnost s predpisi na naslovu www.dell.com/regulatory_compliance.

Postopek

- 1 Priključite kabel kamere na modul kamere.
- 2 Prilepite trak, s katerim kabel kamere pritrdite na modul kamere.
- 3 S pomočjo oznak za poravnavo namestite modul kamere na ploščo zaslona tako, da se zaskoči na mestu.

Po postopku

- 1 Sledite postopku od 4. do 6. koraka v poglavju »[Ponovna namestitev plošče zaslona](#)«.
- 2 Ponovno namestite [sklop zaslona](#).
- 3 Ponovno namestite [baterijo](#).
- 4 Ponovno namestite [pokrov osnovne plošče](#).

Odstranjevanje kabla zaslona



Opozorilo: Preden začnete delo znotraj računalnika, preberite varnostne informacije, ki so priložene računalniku, ter sledite korakom, navedenim v poglavju [Preden začnete delo znotraj računalnika](#). Ko končate delo znotraj računalnika, sledite navodilom v poglavju [Ko končate delo znotraj računalnika](#). Za dodatne informacije o varnem delu obiščite domačo stran za skladnost s predpisi na naslovu www.dell.com/regulatory_compliance.

Pred postopkom

- 1 Odstranite [pokrov osnovne plošče](#).
- 2 Odstranite [baterijo](#).
- 3 Odstranite [sklop zaslona](#).
- 4 Sledite postopku od 1. do 3. koraka v poglavju »[Odstranjevanje plošče zaslona](#)«.
- 5 Odstranite [kadero](#).

Postopek

- 1 Odlepите trak in odprite zaklep ter tako odklopите kabel zaslona iz plošče zaslona.
- 2 Odlepите trak kabla plošče s tipalom in odklopите kabel plošče s tipalom.
- 3 Odprite zaklep priključka in odklopите kabel zaslona.
- 4 Zapomnite si, kako je napeljan kabel zaslona, in nato odstranite kabel iz vodil na plošči zaslona.

5 Kabel zaslona dvignite iz plošče zaslona.

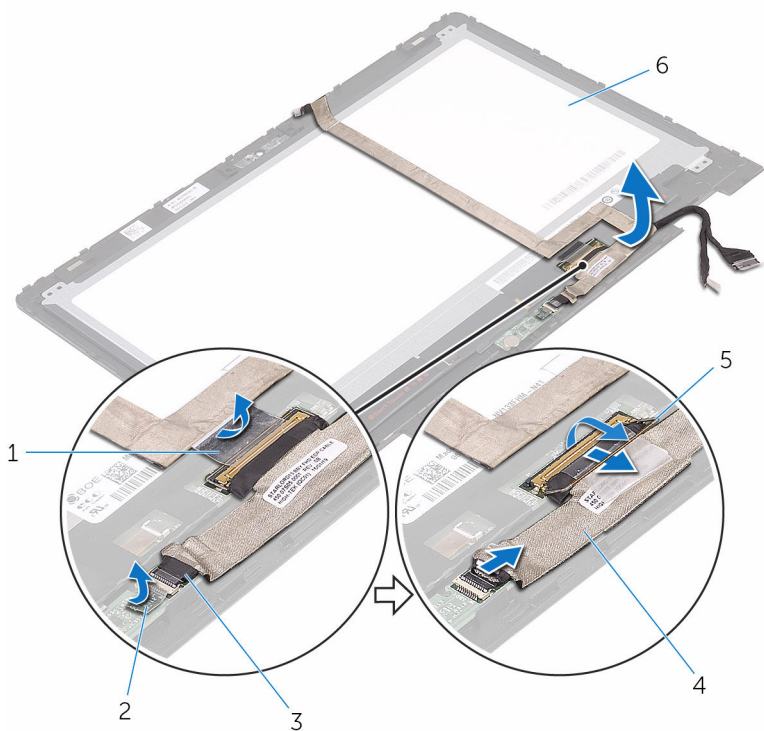

1 Trak

3 kabel plošče s ticalom

5 Zapah

2 trak kabla plošče s ticalom

4 kabel zaslona

6 Plošča zaslona

Ponovna namestitev kabla zaslona



Opozorilo: Preden začnete delo znotraj računalnika, preberite varnostne informacije, ki so priložene računalniku, ter sledite korakom, navedenim v poglavju [Preden začnete delo znotraj računalnika](#). Ko končate delo znotraj računalnika, sledite navodilom v poglavju [Ko končate delo znotraj računalnika](#). Za dodatne informacije o varnem delu obiščite domačo stran za skladnost s predpisi na naslovu www.dell.com/regulatory_compliance.

Postopek

- 1 Kabel zaslona napeljite skozi vodila na plošči zaslona.
- 2 Potisnite kabel zaslona v priključek in pritisnite zaklep za pritrditev kabla.
- 3 Kabel plošče s ticalom potisnite v priključek na plošči s ticalom in pritisnite zaklep priključka navzdol, da pritrdite kabel.
- 4 Prilepite trak kabla plošče s ticalom.
- 5 Prilepite trak, s katerim je kabel zaslona pritrjen na ploščo zaslona.

Po postopku

- 1 Sledite postopku od 4. do 6. koraka v poglavju »[Ponovna namestitev plošče zaslona](#)«.
- 2 Ponovno namestite [sklop zaslona](#).
- 3 Ponovno namestite [kadero](#).
- 4 Ponovno namestite [baterijo](#).
- 5 Ponovno namestite [pokrov osnovne plošče](#).

Odstranjevanje plošče s tipalom

 **Opozorilo:** Preden začnete delo znotraj računalnika, preberite varnostne informacije, ki so priložene računalniku, ter sledite korakom, navedenim v poglavju [Preden začnete delo znotraj računalnika](#). Ko končate delo znotraj računalnika, sledite navodilom v poglavju [Ko končate delo znotraj računalnika](#). Za dodatne informacije o varnem delu obiščite domačo stran za skladnost s predpisi na naslovu www.dell.com/regulatory_compliance.

Pred postopkom

- 1 Odstranite [pokrov osnovne plošče](#).
- 2 Odstranite [baterijo](#).
- 3 Odstranite [sklop zaslona](#).
- 4 Sledite postopku od 1. do 3. koraka v poglavju »[Odstranjevanje plošče zaslona](#)«.

Postopek

 **POZOR:** Sklop zaslona položite na ravno, mehko in čisto površino, da preprečite praskanje zaslona.

- 1 Odstranite vijak, s katerim je plošča s tipalom pritrjena na ploščo zaslona.
- 2 Odlepите trak in odprite zaklep, da odklopite kabel plošče s tipalom iz plošče s tipalom.

3 Dvignite ploščo s ticalom s plošče zaslona.

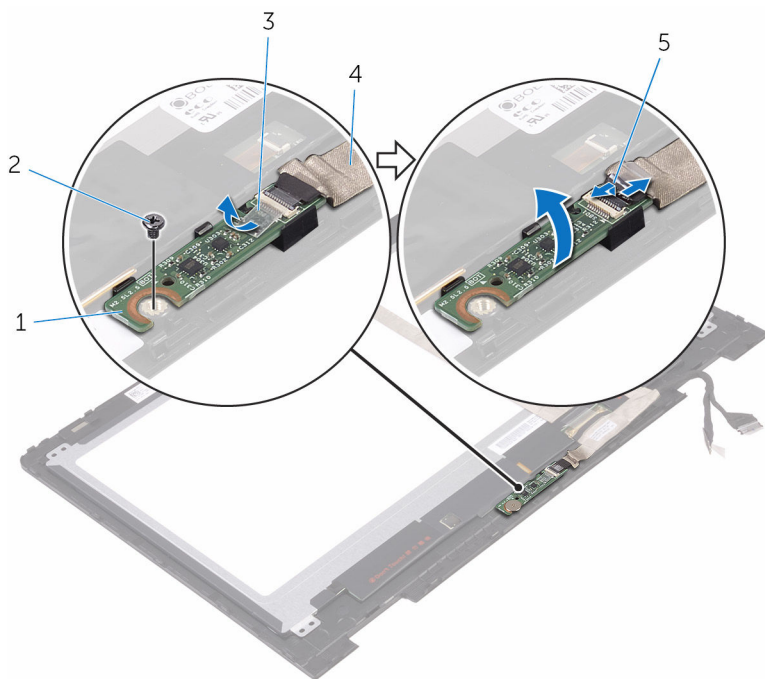

1 plošča s ticalom

2 Vijak

3 Trak

4 kabel plošče s ticalom

5 Zapah

Ponovna namestitev plošče s tipalom



Opozorilo: Preden začnete delo znotraj računalnika, preberite varnostne informacije, ki so priložene računalniku, ter sledite korakom, navedenim v poglavju [Preden začnete delo znotraj računalnika](#). Ko končate delo znotraj računalnika, sledite navodilom v poglavju [Ko končate delo znotraj računalnika](#). Za dodatne informacije o varnem delu obiščite domačo stran za skladnost s predpisi na naslovu www.dell.com/regulatory_compliance.

Postopek

- 1 Poravnajte luknjo za vijak s ploščo zaslona in potisnite ploščo s tipalom, da se zaskoči.
- 2 Kabel plošče s tipalom potisnite v režo na plošči s tipalom in pritisnite zaklep priključka, da pritrdite kabel.
- 3 Prilepite trak na priključek plošče s tipalom, da pritrdite kabel.
- 4 Ponovno namestite vijak, s katerim je plošča s tipalom pritrjena na ploščo zaslona.

Po postopku

- 1 Sledite postopku od 4. do 6. koraka v poglavju »[Ponovna namestitev plošče zaslona](#)«.
- 2 Ponovno namestite [sklop zaslona](#).
- 3 Ponovno namestite [baterijo](#).
- 4 Ponovno namestite [pokrov osnovne plošče](#).

Posodobitev BIOS-a

Ko je na voljo posodobitev ali po ponovni namestitvi systemske plošče boste morda morali posodobiti BIOS. Za posodobitev BIOS-a:

- 1 Vklopite računalnik.
- 2 Obiščite spletno mesto www.dell.com/support.
- 3 Kliknite ali tapnite **Product Support (Podpora za izdelek)**, vnesite servisno oznako svojega računalnika in kliknite ali tapnite **Submit (Pošlji)**.
 **OPOMBA:** Če nimate servisne oznake, uporabite funkcijo samodejnega zaznavanja ali pa ročno poiščite model svojega računalnika.
- 4 Kliknite ali tapnite **Drivers & downloads (Gonilniki & prenosi)** → **Find it myself (Poišči sam)**.
- 5 Izberite operacijski sistem, nameščen na vašem računalniku.
- 6 Pomaknite se navzdol po strani in razširite razdelek **BIOS**.
- 7 Kliknite ali tapnite **Download File (Prenesi datoteko)**, da prenesete najnovejšo različico BIOS-a za svoj računalnik.
- 8 Po končanem prenosu poiščite mapo, v katero ste shranili datoteko s posodobljenim BIOS-om.
- 9 Dvokliknite ali dvotapnite ikono datoteke s posodobitvami BIOS-a in upoštevajte navodila na zaslonu.

Tehnologija in komponente

Audio

Računalnik Inspiron-5378 je opremljen z zvočno kartico Realtek ALC3253 z valovi MaxxAudio Pro, ki je pripomoček za prilagajanje različnih nastavitvev zvoka.

 **OPOMBA:** Gonilniki za zvok so nameščeni, ko prejmete računalnik.

Ponovno namestite gonilnik zvoka

- 1 Vključite računalnik.
- 2 Obiščite spletno mesto www.dell.com/support.
- 3 Kliknite ali tapnite **Product Support (Podpora za izdelek)**, vnesite servisno oznako svojega prenosnika in kliknite ali tapnite **Submit (Pošlji)**.



OPOMBA: Če nimate servisne oznake, uporabite funkcijo samodejnega zaznavanja ali pa ročno poiščite model svojega računalnika.

- 4 Kliknite ali tapnite **Drivers & downloads (Gonilniki & prenosi)** → **Find it myself (Poišči sam)**.
- 5 Pomaknite se navzdol po strani in razširite **Audio (Zvok)**.
- 6 Kliknite ali tapnite **Download (Prenos)**, da se prenese gonilnik zvoka za vaš računalnik.
- 7 Po končanem prenosu poiščite mapo, v katero ste shranili datoteko z gonilnikom zvoka.
- 8 Dvojno kliknite ali dvojno tapnite ikono za datoteko gonilnika zvoka in sledite navodilom na zaslonu za namestitev gonilnika.

Identifikacija krmilnika zvoka

- 1 V opravilni vrstici kliknite ali tapnite iskalno polje in nato vtipkajte *Device Manager*.
- 2 Kliknite ali tapnite **Device Manager (Upravitelj naprav)**. Prikaže se okno **Device Manager (Upravitelj naprav)**.

- 3 Razširi **Sound, video and game controllers (Krmilniki zvoka, videa in igrice)** za ogled krmilnika zvoka.

Pred namestitvijo	Po namestitvi
	

Sprememba nastavitve zvoka

- 1 V opravilni vrstici kliknite ali tapnite iskalno polje in nato vtipkajte **Dell Audio**.
- 2 Kliknite ali tapnite **Dell Audio (Dell zvok)** in spremenite nastavitve zvoka kot je zahtevano.

Kamera

Računalnik Inspiron 13-5378 je opremljen z vgrajeno kamero visoke hitrosti z 0,92 milijona slikovnih pik in največ 1280 x 720 slikovnih pik visoke ločljivosti pri 30 slikah/s. Kamera ima vgrajene mikrofone digitalnega polja.

 **OPOMBA:** Modul kamere morate zamenjati, če naletite na kakršno koli težavo z vgrajenimi mikrofoni.

Infrardeča kamera – izbirno - Omogoča vam video klepet, zajemanje fotografij in snemanje videoposnetkov. Funkcija zaznavanja globine povečuje varnost kamere pri združevanju s tehnologijo Windows Hello.

Identifikacija spletne kamere in upravitelja naprav

- 1 V opravilni vrstici kliknite ali tapnite iskalno polje in nato vtipkajte **Device Manager**.
- 2 Kliknite ali tapnite **Device Manager (Upravitelj naprav)**.
Prikaže se okno **Device Manager (Upravitelj naprav)**.
- 3 Razširi **Imaging Devices (Zajemanje slik)**.

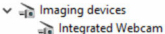

Zagon aplikacije kamere

- 1 V opravilni vrstici kliknite ali tapnite iskalno polje in nato vtipkajte **Camera**.

2 Kliknite ali tapnite **Camera (Kamera)**.

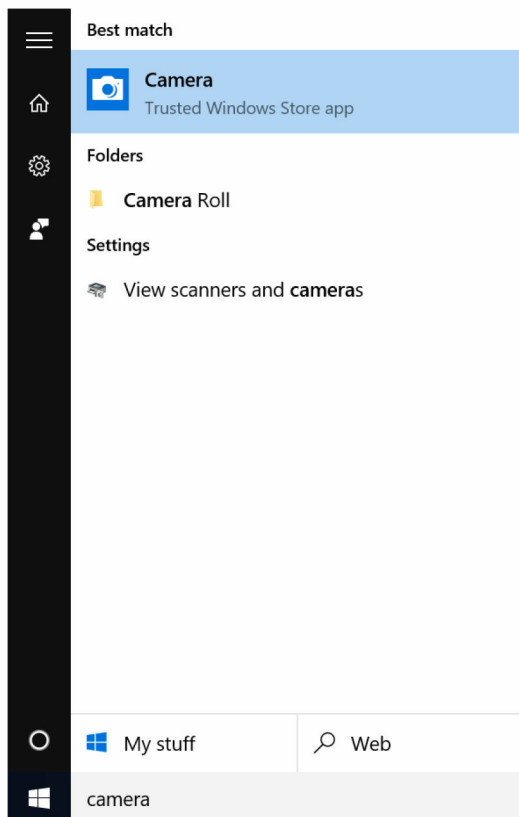

Pridobitev Dell Webcam Central

Z vašim računalnikom je dobavljen CD, na katerem je programska oprema Dell Webcam Central. Če programske opreme nimate, jo lahko prenesete tako, da se registrirate na My Account na Dellovi spletni strani.

 **OPOMBA:** Programska oprema Dell Webcam Central ni na voljo za prenos s strani za podporo ali s CD.

Zaslon

Računalnik Inspiron 13-5378 je opremljen s sledečimi možnostmi zaslona:

- 13,3-palčni HD WLED na dotik z resolucijo 1366 x 768
- 13,3-palčni FHD WLED zaslon na dotik z resolucijo 1920 x 1080

Prilagajanje svetlosti

- 1 Desno kliknite ali se dotaknite in držite na namizju ter izberite **Nastavitve zaslona**.
- 2 Povlecite drsnik **Prilagodi nivo svetlosti** za prilagoditev svetlosti.

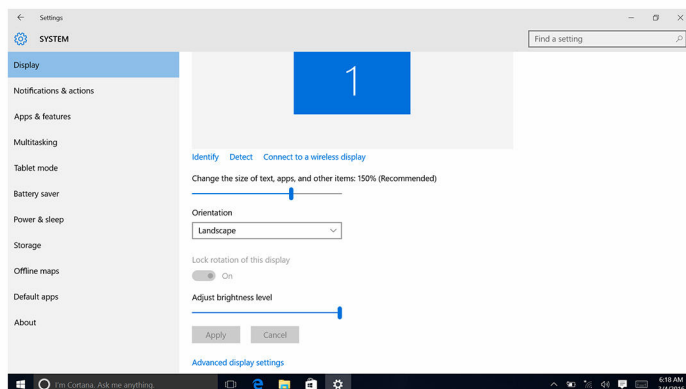

Za znižanje svetlosti lahko pritisnete F11, za zvišanje pa F12.

Spreminjanje resolucije zaslona

- 1 Desno kliknite ali se dotaknite in držite na namizju ter izberite **Nastavitve zaslona**.
- 2 Kliknite ali tapnite **Advanced display settings (Dodatne nastavitve zaslona)**.
- 3 S padajočega seznama izberite primerno resolucijo.

4 Kliknite ali tapnite **Apply (Uporabi)**.

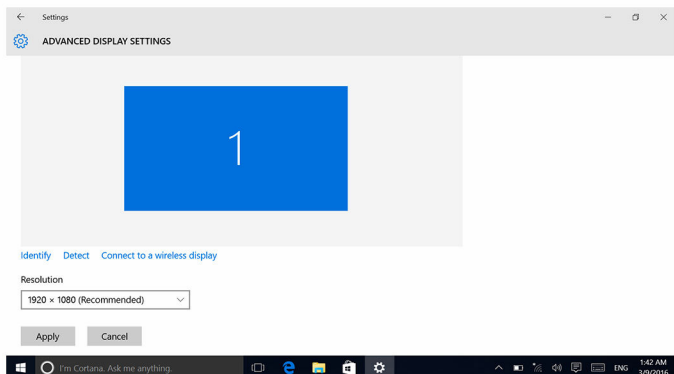

Vrtenje zaslona

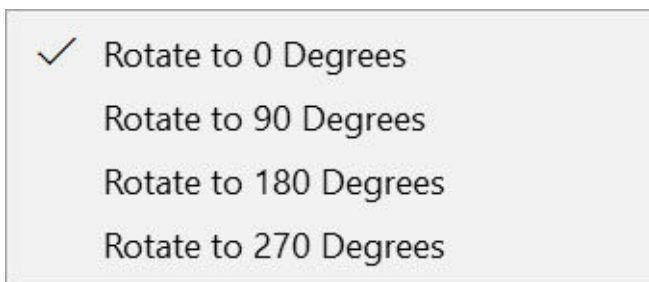

- 1 Desno kliknite ali se dotaknite in držite na namizju.
- 2 Izberite **Graphics Options (Možnosti grafike)** → **Rotation (Vrtenje)** in izberite med naslednjimi možnostmi:
 - Zavrti za 0 stopinj
 - Zavrti za 90 stopinj
 - Zavrti za 180 stopinj
 - Zavrti za 270 stopinj



Zaslon lahko zavrtite tudi z uporabo sledečih kombinacij tipk:

- Ctrl + Alt + zgornja puščična tipka (Zavrti za 0 stopinj)
- Ctrl + Alt + desna puščična tipka (Zavrti za 90 stopinj)
- Ctrl + Alt + spodnja puščična tipka (Zavrti za 180 stopinj)
- Ctrl + Alt + leva puščična tipka (Zavrti za 270 stopinj)

Čiščenje zaslona

-  **POZOR:** Za čiščenje zaslona ne uporabljajte sredstev, kot so alkohol, kemikalije ali čistila za gospodinjstvo.
 -  **POZOR:** Da se izognete poškodbam zaslona, pri čiščenju ne uporabljajte sile ter po čiščenju obrišite vso preostalo tekočino.
 -  **OPOMBA:** Za čiščenje je priporočljivo uporabljati komplet za čiščenje, ki je na voljo v prodaji. Če ni na voljo, uporabite mehko in vlažno krpo z mikrovlakni, ki jo rahlo poskropite z destilirano vodo.
- 1 Pred čiščenjem izklopite računalnik in zaslon.
 - 2 S krožnimi gibi nežno obrišite zaslon in odstranite prah ali delce umazanije.
 - 3 Preden zaslon vključite, pustite, da se popolnoma posuši.

HDMI

Računalnik Inspiron 13-5378 podpira vrata HDMI, na katera lahko priključite TV-sprejemnik ali drugo napravo, ki podpira HDMI. Ta vrata zagotavljajo izhod za video in zvok. Vrata HDMI so na levi strani računalnika.

-  **OPOMBA:** Zahtevani so pretvorniki (prodajajo se posebej) za povezavo standardnih naprav DVI in naprav DisplayPort.

Priključevanje zunanjih naprav za prikaz

- 1 Priključite HDMI kabel v vaš računalnik in zunanji zaslon.
- 2 Pritisnite F8, da se prikažejo različni načini.

3 Izberite eno od naslednjih možnosti prikaza:

- Samo zaslon prenosnika
- Dvojni
- Razširi
- Samo drugi zaslon



OPOMBA: Več informacij najdete v dokumentaciji, ki je priložena vaši napravi za prikaz.

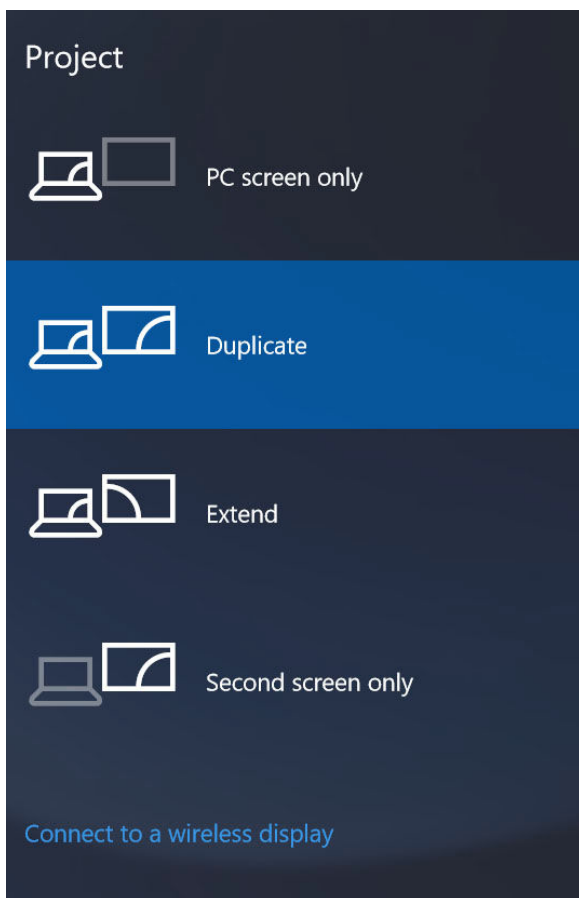

Grafika

Računalnik Inspiron 13-5378 je opremljen s sledečimi video gonilniki:

- Grafična kartica Intel HD Graphics 610 - Intel Celeron in Pentium (Skupni sistemski pomnilnik)
- Grafična kartica Intel HD Graphics 620 - Intel Core i3/i5/i7 (Skupni sistemski pomnilnik)
- Grafična kartica Intel Iris Graphics 640 - Intel Core i7 (Skupni sistemski pomnilnik)

Prenašanje grafičnega gonilnika

- 1 Vklopite računalnik.
- 2 Obiščite spletno mesto www.dell.com/support.
- 3 Kliknite ali tapnite **Product Support (Podpora za izdelek)**, vnesite servisno oznako svojega računalnika in kliknite ali tapnite **Submit (Pošlji)**.



OPOMBA: Če nimate servisne oznake, uporabite funkcijo samodejnega zaznavanja ali pa ročno poiščite model svojega računalnika.

- 4 Kliknite ali tapnite **Drivers & downloads (Gonilniki & prenosi)** → **Find it myself (Poišči sam)**.
- 5 Pomaknite se navzdol po strani in razširite **Video**.
- 6 Kliknite ali tapnite **Download (Prenos)**, da se prenese grafični gonilnik za vaš računalnik.
- 7 Po končanem prenosu poiščite mapo, v katero ste shranili datoteko z grafičnimi gonilniki.
- 8 Dvojno kliknite ikono za datoteko z grafičnimi gonilniki in sledite navodilom na zaslonu za namestitev gonilnika.

Identifikacija grafične kartice

- 1 V opravilni vrstici kliknite ali tapnite iskalno polje in nato vtipkajte *Device Manager*.
- 2 Kliknite ali tapnite **Device Manager (Upravitelj naprav)**. Prikaže se okno **Device Manager (Upravitelj naprav)**.

3 Razširi **Display adapters (Grafične kartice)**.

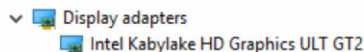

Spreminjanje nastavitev zaslona v Intel HD Graphics Control Panel

- 1 Desno kliknite ali se dotaknite in pridržite na namizju ter izberite **Graphics Properties (Lastnosti grafike)** za zagon **Intel HD Graphics Control Panel**.

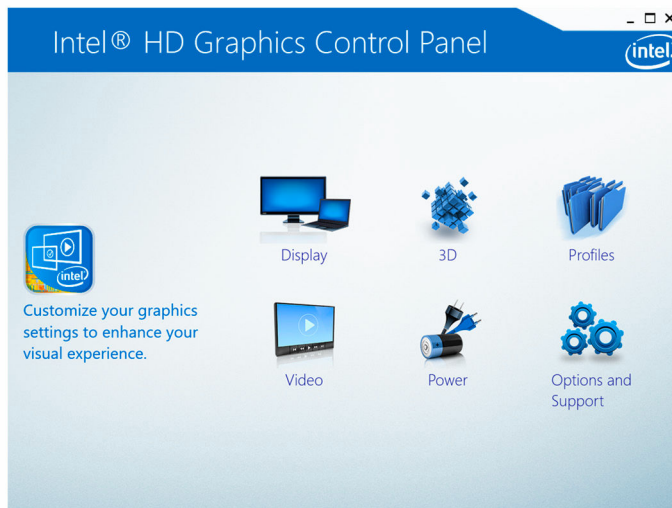

- 2 Kliknite ali tapnite **Display (Zaslon)**.
- 3 Spremenite nastavitve zaslona, kot je zahtevano.

Intel WiDi

Funkcija brezžičnega zaslona vam omogoča, da zaslon vašega računalnika delite z združljivo TV brez uporabe kablov. Brezžično grafično kartico morate priključiti na TV pred nastavitvijo brezžičnega zaslona. Če želite preveriti, če vaša TV podpira to funkcijo, si oglejte navodila, dobavljena skupaj s TV.

Naslednja tabela vsebuje osnovne sistemske zahteve za brezžični zaslon.

Procesor	Intel Core i3, i5, i7 2. generacije
Video Controller	Grafična kartica Intel HD

kartico WLAN	Intel 2230 ali Intel 6150
Operacijski sistem	Windows 7 ali novejši
Gonilnik	Prenesite in namestite najnovejši gonilnik za »Intel Wireless Display Connection Manager (Upravitelj brezžične povezave zaslona Intel)«, ki je na voljo na spletni strani support.dell.com .

Prenos WiDi aplikacije

- 1 Vklopite računalnik.
- 2 Obiščite spletno mesto www.dell.com/support.
- 3 Kliknite ali tapnite **Product Support (Podpora za izdelek)**, vnesite servisno oznako svojega računalnika in kliknite ali tapnite **Submit (Pošlji)**.
 -  **OPOMBA:** Če nimate servisne oznake, uporabite funkcijo samodejnega zaznavanja ali pa ročno poiščite model svojega računalnika.
- 4 Kliknite ali tapnite **Drivers & downloads (Gonilniki & prenosi)** → **Find it myself (Poišči sam)**.
- 5 Pomaknite se navzdol po strani in razširite **Video**.
- 6 Kliknite ali tapnite **Download (Prenos)**, da se prenese Intel WiDi aplikacija za vaš računalnik.
- 7 Po končanem prenosu poiščite mapo, v katero ste shranili datoteko z WiDi aplikacijo.
- 8 Dvojno kliknite ali dvojno tapnite ikono za aplikacijo in sledite navodilom na zaslonu za namestitev aplikacije.

Nastavitev brezžičnega zaslona

- 1 Vklopite računalnik.
 -  **OPOMBA:** Zagotovite, da je omogočena brezžična povezava.
- 2 Priključite vmesnik brezžičnega zaslona na televizor.
- 3 Vključite televizor in vmesnik brezžičnega zaslona.
- 4 Izberite ustrezen video vir za svoj televizor (npr. HDMI1, HDMI2 ali S-Video).
- 5 Na namizju dvojno kliknite ikono Intelovega brezžičnega zaslona. Pojavi se okno brezžičnega zaslona **Intel Wireless Display**.

- 6 Kliknite ali tapnite **Scan for available displays (Preišči za zaslone, ki so na voljo)**.
- 7 S seznama **Detected wireless displays ((Zaznani brezžični zasloni)** izberite svojo grafično kartico brezžičnega zaslona.
- 8 Vnesite varnostno kodo, ki se pojavi na vašem televizorju.

USB

Sledeča tabela prikazuje vrata USB, ki so na voljo v računalniku Inspiron 13-5378.

Vrata	Mesto
Vrata USB 3.0	Leva stran
Vrata USB 3.0 s funkcijo PowerShare	Leva stran
Vrata USB 2.0	Desna stran

 **OPOMBA:** Preden USB 3.0 zazna katero izmed USB naprav, mora biti nameščen gonilnik.

Prenos gonilnika za USB 3.0

- 1 Vklonite računalnik.
- 2 Obiščite spletno mesto www.dell.com/support.
- 3 Kliknite ali tapnite **Product Support (Podpora za izdelek)**, vnesite servisno oznako svojega računalnika in kliknite ali tapnite **Submit (Pošlji)**.
 -  **OPOMBA:** Če nimate servisne oznake, uporabite funkcijo samodejnega zaznavanja ali pa ročno poiščite model svojega računalnika.
- 4 Kliknite ali tapnite **Drivers & downloads (Gonilniki & prenosi)** → **Find it myself (Poišči sam)**.
- 5 Pomaknite se navzdol po strani in razširite **Chipset (Nabor vezij)**.
- 6 Kliknite ali tapnite **Download (Prenos)**, da se prenese gonilnik za USB 3.0 za vaš računalnik.
- 7 Po končanem prenosu poiščite mapo, v katero ste shranili datoteko z gonilnikom za USB 3.0.
- 8 Dvojno kliknite ali dvojno tapnite ikono za datoteko gonilnika za USB 3.0 in sledite navodilom na zaslonu za namestitev gonilnika.

Omogočanje ali onemogočanje USB-ja b programu za nastavitve BIOS

- 1 Vklopite ali znova zaženite računalnik.
- 2 Pritisnite tipko F2, ko se na zaslonu prikaže logotip DELL, da odprete program za nastavitve BIOS.
Prikaže se program za nastavitve BIOS.
- 3 V levem podoknu izberite **Settings (Nastavitve) → System Configuration (Konfiguracija sistema) → USB Configuration (Konfiguracija USB)**.
Konfiguracija USB se prikaže v desnem podoknu.
- 4 Izberite potrditveno polje **Enable External USB Port (Omogoči zunanja vrata USB)**, da omogočite ali onemogočite to možnost.
- 5 Shranite sistemske nastavitve in izstopite.

Popravljanje težave z zagonom, in je povzročena z USB emulacijo.

Včasih računalnik ne zažene operacijskega sistema, ko so USB naprave priključene na računalnik med zagonom. To se pojavi, ker računalnik išče zagonske datoteke v USB napravah. Sledite naslednjim korakom, da popravite težavo z zagonom.

- 1 Vklopite ali znova zaženite računalnik.
- 2 Pritisnite tipko F2, ko se na zaslonu prikaže logotip DELL, da odprete program za nastavitve BIOS.
Prikaže se program za nastavitve BIOS.
- 3 V levem podoknu izberite **Settings (Nastavitve) → System Configuration (Konfiguracija sistema) → USB Configuration (Konfiguracija USB)**.
Konfiguracija USB se prikaže v desnem podoknu.
- 4 Počistite **Enable Boot Support (Omogoči podporo zagona)** potrditveno polje, da to možnost onemogočite.
- 5 Shranite nastavitve in izstopite.

Wi-Fi

Računalnik Inspiron 13-5378 je opremljen s kartico Wi-Fi 802.11ac.

Vklop ali izklop brezžičnega omrežja

 **OPOMBA:** Za omogočenje ali onemogočenje brezžičnega omrežja ni fizičnega stikala. To je treba storiti preko računalniških nastavitev.

- 1 Podrsajte z desne strani zaslona ali kliknite ali tapnite ikono **Action Center (Središče za opravila)** v opravilni vrstici za dostop do središča za opravila.
- 2 Kliknite ali tapnite **Wi-Fi** za vklop ali izklop brezžičnega omrežja.

Prenos gonilnika za brezžično omrežje

- 1 Vključite računalnik.
- 2 Obiščite spletno mesto www.dell.com/support.
- 3 Kliknite ali tapnite **Product Support (Podpora za izdelek)**, vnesite servisno oznako svojega računalnika in nato kliknite ali tapnite **Submit (Pošlji)**.

 **OPOMBA:** Če nimate servisne oznake, uporabite funkcijo samodejnega zaznavanja ali pa ročno poiščite model svojega računalnika.

- 4 Kliknite ali tapnite **Drivers & downloads (Gonilniki & prenosi) → Find it myself (Poišči sam)**.
- 5 Pomaknite se navzdol po strani in razširite **Network (Omrežje)**.
- 6 Kliknite ali tapnite **Download (Prenos)**, da se prenese gonilnik za brezžično omrežje za vaš računalnik.
- 7 Po končanem prenosu poiščite mapo, v katero ste shranili datoteko z gonilnikom za brezžično omrežje.
- 8 Dvojno kliknite ali dvojno tapnite ikono za datoteko gonilnika in sledite navodilom na zaslonu za namestitev gonilnika.

Nastavljanje brezžičnega omrežja

- 1 Vključite brezžično omrežje. Za več informacij glejte poglavje [Vključitev brezžičnega omrežja](#).
- 2 Podrsajte z desne strani zaslona ali kliknite ali tapnite ikono **Action Center (Središče za opravila)** v opravilni vrstici za dostop do središča za opravila.
- 3 Desno kliknite ali se dotaknite in držite **Wi-Fi (brezžično omrežje)**, nato pa kliknite ali tapnite **Go to settings (Pojdi na nastavitve)**.
Prikaže se seznam omrežij, ki so na voljo.

4 Izberite vaše omrežje ter kliknite ali tapnite **Connect (Poveži)**.

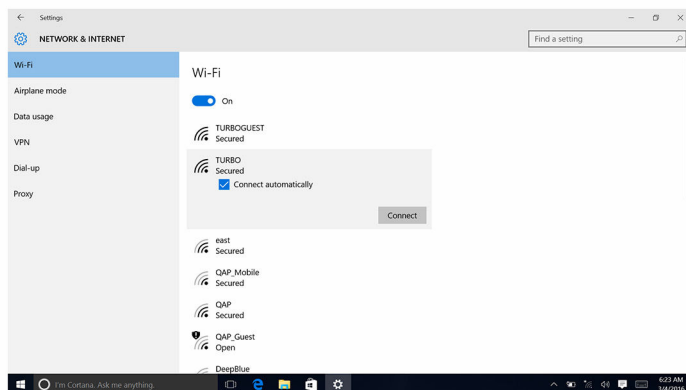

 **OPOMBA:** Če ste pozvani, vtipkajte geslo omrežja.

Bluetooth

Računalnik Inspiron 13-5378 je opremljen z Bluetooth 4.0 in Bluetooth 4.1 (izbirno).

Vklop ali izklop povezave Bluetooth

 **OPOMBA:** Za omogočenje ali onemogočenje povezave Bluetooth ni fizičnega stikala. To je treba storiti preko računalniških nastavitev.

- 1 Podrsajte z desne strani zaslona ali kliknite ali tapnite ikono **Action Center (Središče za opravila)** v opravilni vrstici za dostop do središča za opravila.
- 2 Kliknite ali tapnite **Bluetooth** za vklop ali izklop povezave Bluetooth.

Vzpostavljanje povezave med napravami z omogočeno povezavo Bluetooth

- 1 Vklopite povezavo Bluetooth. Več informacij najdete v poglavju [Vklop/izklop povezave Bluetooth](#).
- 2 Podrsajte z desne strani zaslona ali kliknite ali tapnite ikono **Action Center (Središče za opravila)** v opravilni vrstici za dostop do središča za opravila.
- 3 Desno kliknite ali se dotaknite in držite **Bluetooth**, nato pa kliknite ali tapnite **Go to settings (Pojsi na nastavitve)**.

- Izberite zahtevano napravo s povezavo Bluetooth za vzpostavlanje povezave.
- Kliknite ali tapnite **Pair (Vzpostavi povezavo)** za vzpostavitev povezave med napravami s povezavo Bluetooth.

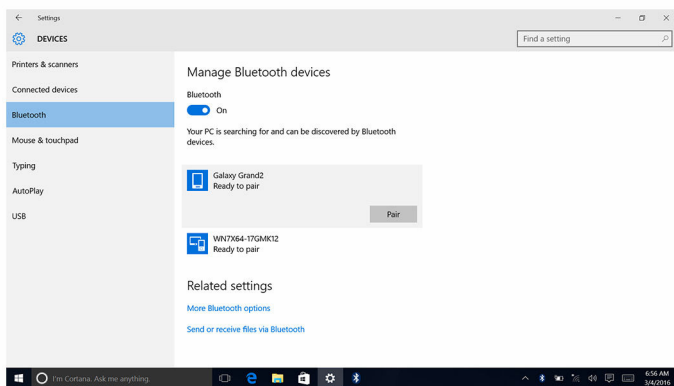

- Kliknite ali tapnite **Yes (Da)**, da potrdite vstopna gesla na obeh napravah.

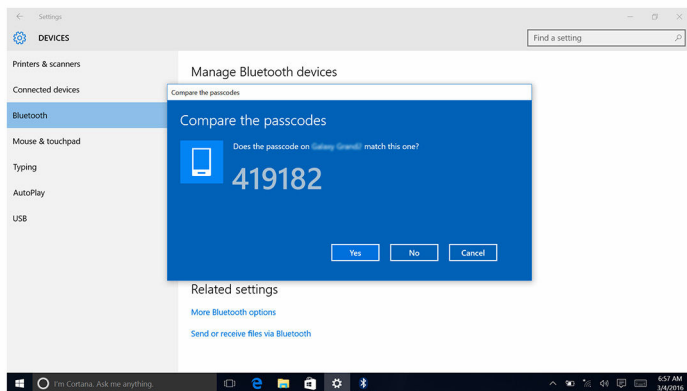

Odstranjevanje naprave Bluetooth

- Podrsajte z desne strani zaslona ali kliknite ali tapnite ikono **Action Center (Središče za opravila)** v opravilni vrstici za dostop do središča za opravila.
- Desno kliknite ali se dotaknite in držite **Bluetooth**, nato pa kliknite ali tapnite **Go to settings (Pojdi na nastavitve)**.

- 3 Kliknite ali tapnite na napravo, ki jo želite odstraniti ali kliknite ali tapnite **Remove device (Odstrani napravo)**.

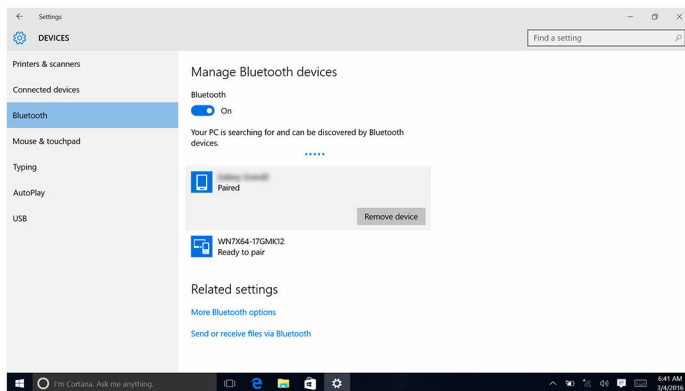

Prenašanje datotek med napravami, ki uporabljajo povežavo Bluetooth

- 1 Podrsajte z desne strani zaslona ali kliknite ali tapnite ikono **Action Center (Središče za opravila)** v opravilni vrstici za dostop do središča za opravila.
- 2 Desno kliknite ali se dotaknite in držite **Bluetooth**, nato pa kliknite ali tapnite **Go to settings (Pojdi na nastavitve)**.
- 3 Izberite napravo s povezavo Bluetooth
- 4 Kliknite ali tapnite **Send or receive files via Bluetooth (Pošlji ali prejmi datoteke preko povezave Bluetooth)**.

- 5 V oknu **Bluetooth File Transfer (Prenos datotek s povezavo Bluetooth)** kliknite ali tapnite **Send files (Pošlji datoteke)** in nato izberite datoteko, ki jo želite prenesti.

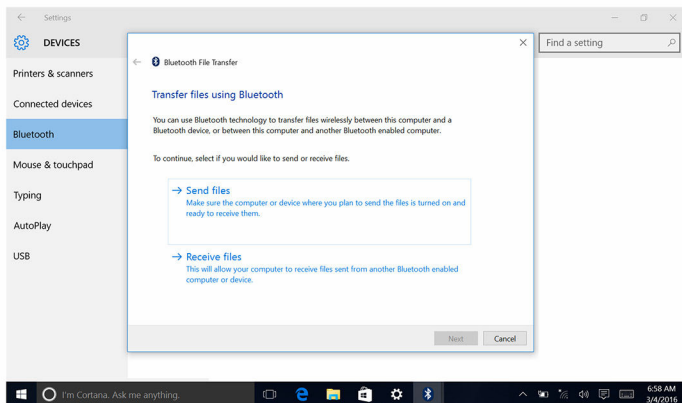

Trdi disk

Sledeča tabela prikazuje možnosti trdega diska, ki so na voljo v računalniku Inspiron 13-5378.

Kapaciteta	Mere
HDD	2,5-palčni pogon
SSD	2,5-palčni pogon

Identifikacija trdega diska

- 1 V opravilni vrstici kliknite ali tapnite iskalno polje in nato vtipkajte **Device Manager**.
- 2 Kliknite ali tapnite **Device Manager (Upravitelj naprav)**. Prikaže se okno **Device Manager (Upravitelj naprav)**.
- 3 Razširi **Disk drives (Gonilniki pogona)**.



Identifikacija trdega diska v programu za nastavitve BIOS

- 1 Vklopite ali znova zaženite računalnik.
- 2 Pritisnite tipko F2, ko se na zaslonu prikaže logotip DELL, da odprete program za nastavitve BIOS.
Pod oznako **System Information (Sistemske informacije)** v skupini **General (Splošno)** se prikaže seznam trdih diskov.

Bralnik pomnilniške kartice

Računalnik Inspiron 13-5378 ima eno režo za SD kartico, ki je nameščena na desni strani vašega računalnika.

Brskanje po multimedijki kartici

- 1 Vstavite multimedijko kartico tako, da so kovinski kontakti obrnjeni navzdol.
Kartica se bo samodejno zagnala in na zaslonu se bo prikazalo obvestilo.
- 2 Upoštevajte navodila na zaslonu.

Prenašanje gonilnika za bralnik pomnilniških kartic

- 1 Vklopite računalnik.
- 2 Obiščite spletno mesto www.dell.com/support.
- 3 Kliknite ali tapnite **Product Support (Podpora za izdelek)**, vnesite servisno oznako svojega računalnika in nato kliknite ali tapnite **Submit (Pošlji)**.





OPOMBA: Če nimate servisne oznake, uporabite funkcijo samodejnega zaznavanja ali pa ročno poiščite model svojega računalnika.

- 4 Kliknite ali tapnite **Drivers & downloads (Gonilniki & prenosi)** → **Find it myself (Poišči sam)**.
- 5 Pomaknite se navzdol po strani in razširite **Chipset (Nabor vezij)**.
- 6 Kliknite ali tapnite **Download (Prenos)**, da se prenese gonilnik za bralnik pomnilniških kartic za vaš računalnik.
- 7 Po končanem prenosu poiščite mapo, v katero ste shranili datoteko gonilnika za bralnik pomnilniških kartic.
- 8 Dvojno kliknite ikono za datoteko gonilnika za bralnik multimedijških kartic in sledite navodilom na zaslonu za namestitev gonilnika.

Tipkovnica



Računalnik Inspiron 13-5378 je opremljen z osvetljeno tipkovnico.

Spreminjanje jezika tipkovnice

- 1 Kliknite ali tapnite **Start** .
- 2 Kliknite ali tapnite **Settings (Nastavitve)** .
- 3 Kliknite ali tapnite **Time & language (Čas in jezik)** → **Region & language (Regija in jezik)**.
- 4 Kliknite ali tapnite **Add a language (Dodaj jezik)**.
- 5 Izberite jezik, ki ga želite dodati in izberite državo za jezik.
- 6 Pod oznako **Languages (Jeziki)** kliknite ali tapnite jezik, ki ga želite nastaviti kot privzeti jezik.
- 7 Kliknite ali tapnite **Set as default (Nastavi kot privzeto)**.

Bližnjice na tipkovnici

Tipke	Opis
	Izklopi zvok
	Zmanjšaj glasnost
	Povečaj glasnost
	Predvajaj prejšnjo skladbo/poglavje
	Predvajaj/premor
	Predvajaj naslednjo skladbo/poglavje
	Preklopi na zunanji zaslon
	Iskanje
	Vklopi/izklopi osvetlitev tipkovnice

Tipke	Opis
	Zmanjšaj svetlost
	Povečaj svetlost
 + 	Vklopi/izklopi brezžično omrežje
 + 	Premor/odmor
 + 	Spanje
 + 	Vklop/izklop funkcije »Scroll Lock«
 + 	Preklopi med lučko stanja napajanja/ baterije in lučko dejavnosti trdega diska
 + 	Sistemska zahteva
 + 	Odpri meni programa
 + 	Vklop/izklop zaklepa tipke Fn
 + 	Konec
 + 	Domov
 + 	Stran dol
 + 	Stran gor

Sledilna ploščica

Računalnik Inspiron 13-5378 je opremljen z natančno sledilno ploščico.

Sledilna ploščica Precision predstavlja nov razred vhodnih naprav, ki zagotavljajo izjemno natančna vhodni kazalec in funkcionalnost potez.

Sledilna ploščica Precision deluje neposredno z operacijskim sistemom brez gonilnika.

Operacijski sistem nadzoruje celotno funkcionalnost sledilne ploščice in za prenos ni na voljo posebnih gonilnikov.

Identifikacija sledilne ploščice

- 1 V opravilni vrstici kliknite ali tapnite iskalno polje in nato vtipkajte *Device Manager*.
- 2 Kliknite ali tapnite **Device Manager (Upravitelj naprav)**.
Prkaže se okno **Device Manager (Upravitelj naprav)**.
- 3 Razširite **Mice and Other Pointing Devices (Miška in druge kazalne naprave)**.

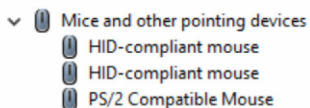

Poteze sledilne ploščice

Poteza	Postopek	Rezultat
Tapnite za klik.	Tapnite na sledilni ploščici.	Izberite predmet
Tapnite, tapnite in podrsajte, da označite ali povlečete	Tapnite, tapnite in podrsajte na sledilni ploščici	Označi besedilo in povleče ter spusti predmet
Podrsajte za drsenje	Postavitve dva prsta na sledilno ploščico in nato podrsajte.	Premakne stran. Strani se lahko pomikajo levo in desno, navzgor in navzdol ali oboje.
Dotaknite se ali raztegnite, da približate.	Dva prsta postavite na sledilno ploščico in ju premaknite drugega proti drugemu ali stran drug od drugega.	Približa (raztegnite) ali oddalji (dotaknite se) na sledilni ploščici.
Podrsajte za Središče za opravila	Podrsajte od desnega roba	Odpre Središče za opravila. Ponovno

Poteza	Postopek	Rezultat
Podrsajte, da dodate novo namizje.	Podrsajte od levega roba	podrsajte, da skrijete Središče za opravila.
		Kliknite ali tapnite New desktop (Novo namizje) , da dodate novo namizje.

Napajalnik

Računalnik Inspiron 13-5378 je opremljen s 45 W napajalnikom.

 **Opozorilo:** Ko iz računalnika izključite kabel napajalnika, ga povlecite za priključek in ne za kabel. Pri izklapljanju kabla naj bo ta poravnán, da se izognete ukrivljanju priključnih nožic. Pri priključevanju kabla poskrbite, da so vrata in priključek pravilno usmerjeni in poravnani.

 **Opozorilo:** Napajalnik je primeren za vse električne vtičnice po svetu, vendar pa se napajalni priključki in razdelilniki lahko med državami razlikujejo. Če uporabljate nezdružljiv kabel ali če je kabel nepravilno priključen v razdelilnik ali električno vtičnico, lahko pride do požara ali poškodbe opreme.

 **OPOMBA:** Odvisno od regije so na voljo napajalniki z dvema ali tremi priključnimi nožicami. Pred zamenjavo napajalnika preverite številko dela pri SPMD.

Baterija

Računalnik Inspiron 13-5378 je opremljen s 4-celično pametno litij-ionsko baterijo (56 WHr).

 **OPOMBA:** Za baterije velja enoletno jamstvo od datuma na računu, razen, če je na računu napisano drugače.

Nabor vezij

Nabor vezij je dejansko razdeljen v dva odseka – Northbridge in Southbridge. Vse računalniške komponente komunicirajo s CPE preko nabora vezij.

Računalnik Inspiron 13-5378 je opremljen z naborom vezij, ki je vgrajen v 7. generacijo procesorjev Intel i3/i5/i7.

Prenašanje gonilnika za nabor vezij

- 1 Vklopite računalnik.
- 2 Obiščite spletno mesto www.dell.com/support.
- 3 Kliknite ali tapnite **Product Support (Podpora za izdelek)**, vnesite servisno oznako svojega računalnika in nato kliknite ali tapnite **Submit (Pošlji)**.
 **OPOMBA:** Če nimate servisne oznake, uporabite funkcijo samodejnega zaznavanja ali pa ročno poiščite model svojega računalnika.
- 4 Kliknite ali tapnite **Drivers & downloads (Gonilniki & prenosi)** → **Find it myself (Poišči sam)**.
- 5 Pomaknite se navzdol po strani in razširite **Chipset (Nabor vezij)**.
- 6 Kliknite ali tapnite **Download (Prenos)**, da se prenese primeren gonilnik za nabor vezij za vaš računalnik.
- 7 Po končanem prenosu poiščite mapo, v katero ste shranili datoteko gonilnika za nabor vezij.
- 8 Dvojno kliknite ali dvojno tapnite ikono za datoteko gonilnika za nabor vezij in sledite navodilom na zaslonu za namestitev gonilnika.

Identifikacija nabora vezij

- 1 V opravilni vrstici kliknite ali tapnite iskalno polje in nato vtipkajte *Device Manager*.
- 2 Kliknite ali tapnite **Device Manager (Upravitelj naprav)**.
Prikaže se okno **Device Manager (Upravitelj naprav)**.

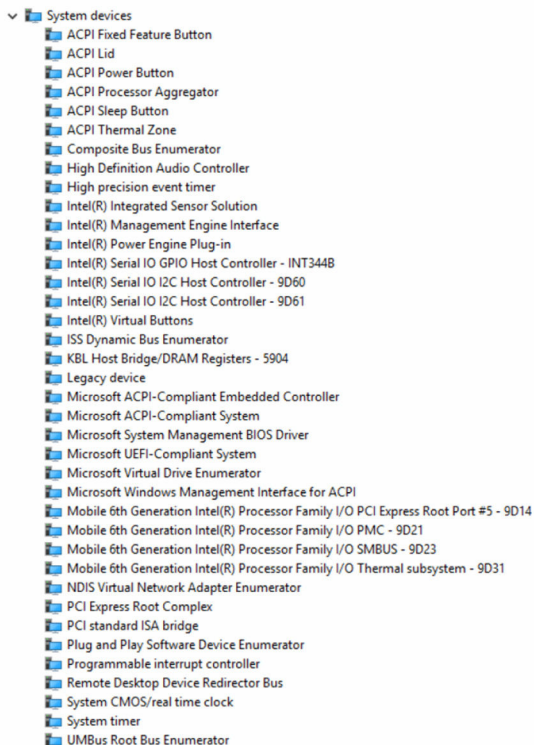

3 Razširi System Devices (Sistemske naprave).



Pomnilnik

Računalnik Inspiron 13-5378 je opremljen z dvema režama za pomnilnik SODIMM (RAM), ki sta dostopni z odstranitvijo pokrova osnovne plošče. Vaš računalnik podpira 4 GB, 8 GB, 12 GB in 16 GB dvokanalni DDR4 pomnilnik do 2133 MHz.

Preverjanje sistemskega pomnilnika v Windows

- 1 Kliknite ali tapnite **Start** .
- 2 Izberite **Settings (Nastavitve)** .
- 3 Kliknite ali tapnite **System (Sistem)** → **About (O)**.

Preverjanje sistemskega pomnilnika v programu za nastavitve BIOS

- 1 Vključite ali znova zaženite računalnik.
- 2 Pritisnite tipko F2, ko se na zaslonu prikaže logotip DELL, da odprete program za nastavitve BIOS.
- 3 V levem podoknu izberite **Settings (Nastavitve)** → **General (Splošno)** → **System Information (Sistemske informacije)**.
Sistemske informacije se prikažejo v desnem podoknu.

Testiranje pomnilnika z ePSA

- 1 Vključite ali znova zaženite računalnik.
- 2 Pritisnite tipko F2, ko se na zaslonu prikaže logotip DELL, da odprete zagonski meni.
- 3 S puščicami označite možnost **Diagnostics (Diagnostika)** in pritisnite **Enter**.
- 4 Sledite navodilom na zaslonu, da dokončate oceno ePSA Pre-boot System Assessment (PSA).



OPOMBA: Če se pojavi logotip operacijskega sistema, počakajte, da se naloži namizje, Izključite računalnik ter poskusite znova.

Procesorji

Računalnik Inspiron 13-5378 je na voljo s sledečimi možnostmi procesorja:

- Intel Core i3/i5/i7 7. generacije
- Intel Celeron Dual Core
- Intel Pentium Dual Core

Identifikacija procesorjev v Windows

- 1 V opravilni vrstici kliknite ali tapnite iskalno polje in nato vtipkajte *Device Manager*.
- 2 Kliknite ali tapnite **Device Manager (Upravitelj naprav)**.
Prikaže se okno **Device Manager (Upravitelj naprav)**.

3 Razširi **Processors (Procesorji)**.

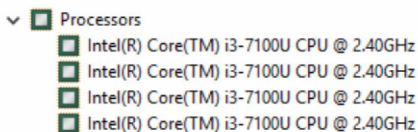

Preverjanje uporabe procesorja v upravitelju opravil

- 1 Desno kliknite ali dvojno tapnite v opravilni vrstici
- 2 Kliknite ali tapnite **Task Manager (Upravitelj opravil)**.
Prikaže se okno **Task Manager (Upravitelj opravil)**.
- 3 Kliknite ali tapnite zavihek **Performance (Učinkovitost delovanja)** za prikaz učinkovitosti delovanja procesorja.

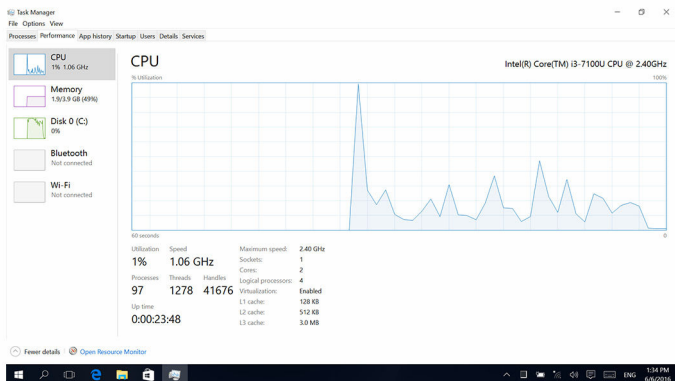

Operacijski sistem

Računalnik Inspiron 13-5378 je opremljen s tovarniško nameščenim operacijskim sistemom Windows 10.

Mesto servisne oznake

Servisna oznaka je edinstven alfanumeričen identifikator, ki Dellovim servisnim tehnikom omogoča identifikacijo komponent strojne opreme v vašem računalniku in dostopa do informacij o garanciji.

Gonilniki naprave

Intel Dynamic Platform in Thermal Framework

V upravitelju naprav preverite, če sta Intel Dynamic Platform in Thermal Framework nameščena.

Namestite posodobitve gonilnika s spletne strani www.dell.com/support.

- ▼ Intel(R) Dynamic Platform and Thermal Framework
 - Intel(R) Dynamic Platform and Thermal Framework Generic Participant
 - Intel(R) Dynamic Platform and Thermal Framework Generic Participant
 - Intel(R) Dynamic Platform and Thermal Framework Manager
 - Intel(R) Dynamic Platform and Thermal Framework Memory Participant
 - Intel(R) Dynamic Platform and Thermal Framework Processor Participant

Pripomoček Intel Chipset Software Installation Utility

V upravitelju naprav preverite, če je gonilnik za nabor vezij nameščen.

Namestite posodobitev nabora vezij Intel s spletne strani www.dell.com/support.

- System devices
 - ACPI Fixed Feature Button
 - ACPI Lid
 - ACPI Power Button
 - ACPI Processor Aggregator
 - ACPI Sleep Button
 - ACPI Thermal Zone
 - Composite Bus Enumerator
 - High Definition Audio Controller
 - High precision event timer
 - Intel(R) Integrated Sensor Solution
 - Intel(R) Management Engine Interface
 - Intel(R) Power Engine Plug-in
 - Intel(R) Serial IO GPIO Host Controller - INT344B
 - Intel(R) Serial IO I2C Host Controller - 9D60
 - Intel(R) Serial IO I2C Host Controller - 9D61
 - Intel(R) Virtual Buttons
 - ISS Dynamic Bus Enumerator
 - KBL Host Bridge/DRAM Registers - 5904
 - Legacy device
 - Microsoft ACPI-Compliant Embedded Controller
 - Microsoft ACPI-Compliant System
 - Microsoft System Management BIOS Driver
 - Microsoft UEFI-Compliant System
 - Microsoft Virtual Drive Enumerator
 - Microsoft Windows Management Interface for ACPI
 - Mobile 6th Generation Intel(R) Processor Family I/O PCI Express Root Port #5 - 9D14
 - Mobile 6th Generation Intel(R) Processor Family I/O PMC - 9D21
 - Mobile 6th Generation Intel(R) Processor Family I/O SMBUS - 9D23
 - Mobile 6th Generation Intel(R) Processor Family I/O Thermal subsystem - 9D31
 - NDIS Virtual Network Adapter Enumerator
 - PCI Express Root Complex
 - PCI standard ISA bridge
 - Plug and Play Software Device Enumerator
 - Programmable interrupt controller
 - Remote Desktop Device Redirector Bus
 - System CMOS/real time clock
 - System timer
 - UMBus Root Bus Enumerator

Gonilnik za grafično kartico Intel HD Graphics

V upravitelju naprav preverite, če je video gonilnik nameščen.

























Namestite posodobitev video gonilnika s spletne strani www.dell.com/support.







- Display adapters
 - Intel Kabylake HD Graphics ULT GT2





Gonilnik Intel Serial IO







































V upravitelju naprav preverite, če je gonilnik Intel Serial IO nameščen.

Namestite posodobitve gonilnika s spletne strani www.dell.com/support.

- ▼  Human Interface Devices
 -  Converted Portable Device Control device
 -  GPIO Buttons Driver
 -  GPIO Dock Mode Indicator Driver
 -  GPIO Laptop or Slate Indicator Driver
 -  HID PCI Minidriver for ISS
 -  HID PCI Minidriver for ISS
 -  HID PCI Minidriver for ISS
 -  HID PCI Minidriver for ISS
 -  HID-compliant consumer control device
 -  HID-compliant consumer control device
 -  HID-compliant consumer control device
 -  HID-compliant consumer control device
 -  HID-compliant consumer control device
 -  HID-compliant consumer control device
 -  HID-compliant consumer control device
 -  HID-compliant consumer control device
 -  HID-compliant consumer control device
 -  HID-compliant system controller
 -  HID-compliant system controller
 -  HID-compliant system controller
 -  HID-compliant system controller
 -  HID-compliant touch pad
 -  HID-compliant touch screen
 -  HID-compliant vendor-defined device
 -  HID-compliant vendor-defined device
 -  HID-compliant vendor-defined device
 -  HID-compliant vendor-defined device
 -  HID-compliant vendor-defined device

 -  HID-compliant vendor-defined device
 -  HID-compliant vendor-defined device
 -  HID-compliant vendor-defined device
 -  HID-compliant vendor-defined device
 -  HID-compliant vendor-defined device
 -  HID-compliant wireless radio controls
 -  I2C HID Device
 -  Microsoft Input Configuration Device
 -  Portable Device Control device
 -  Sideband GPIO Buttons Injection Device
 -  USB Input Device
 -  USB Input Device

- ▼  Mice and other pointing devices
 -  HID-compliant mouse
 -  HID-compliant mouse
 -  PS/2 Compatible Mouse

- ▼  System devices
 -  ACPI Fixed Feature Button
 -  ACPI Lid
 -  ACPI Power Button
 -  ACPI Processor Aggregator
 -  ACPI Sleep Button
 -  ACPI Thermal Zone
 -  Composite Bus Enumerator
 -  High Definition Audio Controller
 -  High precision event timer
 -  Intel(R) Integrated Sensor Solution
 -  Intel(R) Management Engine Interface
 -  Intel(R) Power Engine Plug-in
 -  Intel(R) Serial IO GPIO Host Controller - INT344B
 -  Intel(R) Serial IO I2C Host Controller - 9D60
 -  Intel(R) Serial IO I2C Host Controller - 9D61
 -  Intel(R) Virtual Buttons
 -  ISS Dynamic Bus Enumerator
 -  KBL Host Bridge/DRAM Registers - 5904
 -  Legacy device
 -  Microsoft ACPI-Compliant Embedded Controller
 -  Microsoft ACPI-Compliant System
 -  Microsoft System Management BIOS Driver
 -  Microsoft UEFI-Compliant System
 -  Microsoft Virtual Drive Enumerator
 -  Microsoft Windows Management Interface for ACPI
 -  Mobile 6th Generation Intel(R) Processor Family I/O PCI Express Root Port #5 - 9D14
 -  Mobile 6th Generation Intel(R) Processor Family I/O PMC - 9D21
 -  Mobile 6th Generation Intel(R) Processor Family I/O SMBUS - 9D23
 -  Mobile 6th Generation Intel(R) Processor Family I/O Thermal subsystem - 9D31
 -  NDIS Virtual Network Adapter Enumerator
 -  PCI Express Root Complex
 -  PCI standard ISA bridge
 -  Plug and Play Software Device Enumerator
 -  Programmable interrupt controller
 -  Remote Desktop Device Redirector Bus
 -  System CMOS/real time clock
 -  System timer
 -  UMBus Root Bus Enumerator

Vmesnik Intel Trusted Execution Engine Interface

V upravitelju naprav preverite, če je nameščen gonilnik za vmesnik Intel Trusted Execution Engine Interface.

Namestite posodobitve gonilnika s spletne strani www.dell.com/support.

- System devices
 - ACPI Fixed Feature Button
 - ACPI Lid
 - ACPI Power Button
 - ACPI Processor Aggregator
 - ACPI Sleep Button
 - ACPI Thermal Zone
 - Composite Bus Enumerator
 - High Definition Audio Controller
 - High precision event timer
 - Intel(R) Integrated Sensor Solution
 - Intel(R) Management Engine Interface
 - Intel(R) Power Engine Plug-in
 - Intel(R) Serial IO GPIO Host Controller - INT344B
 - Intel(R) Serial IO I2C Host Controller - 9D60
 - Intel(R) Serial IO I2C Host Controller - 9D61
 - Intel(R) Virtual Buttons
 - ISS Dynamic Bus Enumerator
 - KBL Host Bridge/DRAM Registers - 5904
 - Legacy device
 - Microsoft ACPI-Compliant Embedded Controller
 - Microsoft ACPI-Compliant System
 - Microsoft System Management BIOS Driver
 - Microsoft UEFI-Compliant System
 - Microsoft Virtual Drive Enumerator
 - Microsoft Windows Management Interface for ACPI
 - Mobile 6th Generation Intel(R) Processor Family I/O PCI Express Root Port #5 - 9D14
 - Mobile 6th Generation Intel(R) Processor Family I/O PMC - 9D21
 - Mobile 6th Generation Intel(R) Processor Family I/O SMBUS - 9D23
 - Mobile 6th Generation Intel(R) Processor Family I/O Thermal subsystem - 9D31
 - NDIS Virtual Network Adapter Enumerator
 - PCI Express Root Complex
 - PCI standard ISA bridge
 - Plug and Play Software Device Enumerator
 - Programmable interrupt controller
 - Remote Desktop Device Redirector Bus
 - System CMOS/real time clock
 - System timer
 - UMBus Root Bus Enumerator

Gonilnik Intel Virtual Button

Preverite, če je gonilnik Intel Virtual Button nameščen, tako da pogledate v Device Manager (Upravitelj naprav) pod System devices (Sistemske naprave) (prikazano spodaj).

Namestite posodobitev gonilnika s spletne strani www.dell.com/support.

- System devices
 - ACPI Fan
 - ACPI Fixed Feature Button
 - ACPI Lid
 - ACPI Power Button
 - ACPI Processor Aggregator
 - ACPI Sleep Button
 - ACPI Thermal Zone
 - ACPI Thermal Zone
 - ACPI Thermal Zone
 - Composite Bus Enumerator
 - High precision event timer
 - Intel(R) Integrated Sensor Solution
 - Intel(R) Management Engine Interface
 - Intel(R) Power Engine Plug-in
 - Intel(R) Serial IO GPIO Host Controller - INT344B
 - Intel(R) Serial IO I2C Host Controller - 9D60
 - Intel(R) Serial IO I2C Host Controller - 9D61
 - Intel(R) Smart Sound Technology (Intel(R) SST) Audio Controller
 - Intel(R) Smart Sound Technology (Intel(R) SST) OED
 - Intel(R) Virtual Buttons
 - ISS Dynamic Bus Enumerator
 - Legacy device
 - Microsoft ACPI-Compliant Embedded Controller
 - Microsoft ACPI-Compliant System
 - Microsoft System Management BIOS Driver
 - Microsoft UEFI-Compliant System
 - Microsoft Virtual Drive Enumerator
 - Microsoft Windows Management Interface for ACPI
 - Mobile 6th Generation Intel(R) Processor Family I/O LPC Controller (Premium SKU) - 9D48
 - Mobile 6th Generation Intel(R) Processor Family I/O PCI Express Root Port #5 - 9D14
 - Mobile 6th Generation Intel(R) Processor Family I/O PMC - 9D21
 - Mobile 6th Generation Intel(R) Processor Family I/O SMBUS - 9D23
 - Mobile 6th Generation Intel(R) Processor Family I/O Thermal subsystem - 9D31
 - NDIS Virtual Network Adapter Enumerator
 - PCI Express Root Complex
 - PCI standard host CPU bridge
 - Plug and Play Software Device Enumerator
 - Programmable interrupt controller
 - Remote Desktop Device Redirector Bus
 - System CMOS/real time clock
 - System timer
 - UMBus Root Bus Enumerator

Gonilniki za Intel Wireless 3165 WiFi in Bluetooth

V upravitelju naprav preverite, če je gonilnik omrežne kartice nameščen.

Namestite posodobitve gonilnika s spletne strani www.dell.com/support.

- Network adapters
 - Bluetooth Device (Personal Area Network)
 - Bluetooth Device (RFCOMM Protocol TDI)
 - Intel(R) Dual Band Wireless-AC 3165

V upravitelju naprav preverite, če je gonilnik za Bluetooth nameščen.

Namestite posodobitve gonilnika s spletne strani www.dell.com/support.

- Bluetooth
 - Intel(R) Wireless Bluetooth(R)
 - Microsoft Bluetooth Enumerator
 - Microsoft Bluetooth LE Enumerator

Pregled BIOS-a

BIOS upravlja tok podatkov med računalnikovim operacijskim sistemom in priključenimi napravami, kot so trdi disk, grafična kartica, tipkovnica, miška in tiskalnik.

Odpiranje programa za nastavitve BIOS

- 1 Vključite ali znova zaženite računalnik.
- 2 Pritisnite tipko F2, ko se na zaslonu prikaže logotip DELL, da odprete program za nastavitve BIOS.
V programu za nastavitve BIOS lahko spremenite uporabniško določene nastavitve.

Zagonski meni

Računalnik Inspiron 13-5378 vključuje enkratni zagonski meni. Z uporabo te funkcije lahko spremenite vrstni red naprav, iz katerih se poskuša računalnik zagnati. Na primer, disketni pogon, CR-ROM ali trdi disk.

Razširitve zagonskega menija

Razširitve zagonskega menija so naslednje:

- **Easier Access (Enostavnejši dostop)** – Pritisnite F12 za dostop do izbinega zagonskega menija.
- **User Prompting (Pozivnik za uporabnika)** – Uporabnik je pozvan, da uporabi tipko na zaslonu BIOS.
- **Diagnostics Options (Možnosti diagnosticiranja)** – Zagonski meni vključuje možnost diagnosticiranja ePSA.

Časovno zaporedje tipk

Tipkovnica ni prva enota, ki se zažene med nastavitvijo, zato s prezgodnjim pritiskom tipke tipkovnico zaklenete. Če pride do tega, se na zaslonu prikaže sporočilo o napaki na tipkovnici, ponoven zagon sistema s kombinacijo tipk Ctrl+Alt+Del pa ni mogoč.

Da preprečite zaklepanje tipkovnice, počakajte, da se tipkovnica popolnoma zažene. Tipkovnica se je zagnala, če se pojavi nekaj izmed naslednjega:

- Lučke na tipkovnici utripajo.

- Med zagonom se v zgornjem desnem kotu zaslona prikaže poziv F2=Setup (F2=Nastavitev).

Sistemska diagnostična lučka

Lučka stanja napajanja/lučka aktivnosti trdega diska: prikazuje stanje napajanja baterije ali aktivnosti trdega diska.



OPOMBA: Pritisnite tipki Fn+H za preklon med lučko stanja napajanja in lučko stanja baterije ter lučko dejavnosti trdega diska.

Lučka dejavnosti trdega diska

Sveti, ko računalnik bere s trdega diska ali zapisuje nanj.

Lučka stanja napajanja in baterije

Prikazuje stanje napajanja in stanje polnjenja baterije.

Bela sveti – Napajalnik je priključen in baterija je napolnjena več kot 5 %.

Rumena – Računalnik se napaja preko baterije, napolnjenost baterije pa je manjša od 5 %.

Ne sveti

- Napajalnik je priključen in baterija je popolnoma napolnjena.
- Računalnik se napaja prek baterije in napolnjenost baterije je večja od 5 %.
- Računalnik je v stanju spanja, mirovanja ali pa je izklopljen.

Lučka napajanja in lučka stanja baterije utripa rumeno in pojavljajo se kode piskov, ki nakazujejo napake.

Na primer, lučka stanja napajanja in stanja baterije dvakrat rumeno utripne, sledi premor in nato lučka trikrat belo utripne, čemur sledi premor. Ta 2,3 vzorec se nadaljuje, dokler računalnika ne izklopite, in nakazuje, da ni zaznan pomnilnik RAM.

Sledeča tabela prikazuje različne vzorce lučke, kaj nakazujejo in predlaga rešitve.

Vzorec lučke	Opis težave	Predlagana rešitev
2,1	Napaka CPE-ja	Ponovno namestite sistemsko ploščo.
2,2	Sistemska plošča: napaka BIOS in ROM	Namestite najnovejšo različico BIOS-a. Če problem ostaja, zamenjajte sistemsko ploščo.
2,3	Pomnilnika ali RAM-a ni mogoče zaznati	Prepričajte se, da je pomnilniški modul pravilno nameščen. Če

Vzorec lučke	Opis težave	Predlagana rešitev
		problem ostaja, ponovno namestite pomnilniški modul.
2,4	Napaka pomnilnika ali RAM-a	Ponovno namestite pomnilniški modul.
2,5	Nameščen je neveljaven pomnilnik	Ponovno namestite pomnilniški modul.
2,6	Napaka sistemske plošče ali napaka nabora vezij	Ponovno namestite sistemsko ploščo.
2,7	Napaka zaslona LCD.	Zamenjajte zaslon LCD.
3,1	Napaka baterije za CMOS	Ponovno namestite baterijo CMOS.
3,2	Napaka na PCI ali grafični kartici ali naboru vezij	Ponovno namestite baterijo CMOS.
3,3	Posnetka za obnovitev ni mogoče najti	Formatirajte sistem.
3,4	Posnetek za obnovitev je najden, vendar je neveljaven.	Formatirajte sistem.

Računalnik lahko med zagonom oddaja vrsto piskov, če napake ali težave ne morejo biti prikazane. Ponavljajoče kode piskov pomagajo uporabniku odpraviti težave z računalnikom.

Lučka stanja kamere: nakazuje, če je kamera v uporabi.

- Bela sveti – kamera je v uporabi.
- Ne sveti – kamera ni v uporabi.

Lučka stanja funkcije Caps Lock: nakazuje, če je funkcija Caps Lock omogočena ali onemogočena.

- Bela sveti: funkcija Caps Lock je omogočena.
- Ne sveti – funkcija Caps Lock je onemogočena.

Iskanje pomoči in stik z družbo Dell

Viri samopomoči

Informacije ter pomoč v zvezi z izdelki in storitvami Dell so na voljo v teh virih samopomoči:

Informacije o izdelkih in storitvah Dell www.dell.com

Windows 8.1 in Windows 10

Aplikacija Dell Help & Support
(Podpora in pomoč Dell)



Windows 10

Aplikacija Začnite



Windows 8.1

Aplikacija Pomoč+namigi



Dostop do pomoči v sistemih
Windows 8, Windows 8.1 in Windows
10

V iskalno polje sistema Windows
vnesite `Help and Support` in
pritisnite tipko `Enter`.

Dostop do pomoči v sistemu
Windows 7

Kliknite **Start** → **Pomoč in podpora**.

Spletna pomoč za operacijski sistem

www.dell.com/support/windows
www.dell.com/support/linux

Informacije o odpravljanju težav,
uporabniški priročniki, navodila za
namestitvev, tehnični podatki o
izdelku, spletni dnevniki s tehnično
pomočjo, gonilniki, posodobitve
programske opreme in tako naprej

www.dell.com/support.

Oglejte si več informacij o operacijskem sistemu, namestitvi in uporabi računalnika, varnostnem kopiranju podatkov, diagnostiki in drugih možnostih.

Glejte *Me and My Dell (Jaz in moj Dell)* na spletni strani www.dell.com/support/manuals.

Stik z družbo Dell

Če želite vzpostaviti stik z družbo Dell za prodajo, tehnično podporo ali podporo uporabnikom, obiščite www.dell.com/contactdell.



OPOMBA: Razpoložljivost je odvisna od države in izdelka, nekatere storitve pa morda niso na voljo v vaši državi.



OPOMBA: Če povezava z internetom ni na voljo, lahko podatke za stik najdete na računu o nakupu, embalaži, blagajniškemu izpisku ali katalogu izdelkov Dell.